

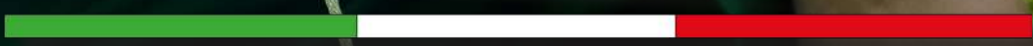

# ACTIVE<sup>®</sup>



**MADE IN ITALY**

**Catalistino macchine 2024**







Grazie per la  
location a







## Dicono di noi sul web

- M** @marcozzarati009 7 mesi fa  
Un prodotto fantastico!! Ce l'ho da 1 anno e non avrei potuto mai fare un acquisto migliore. Consiglio assolutamente
- C** Carlo Nativi consiglia ACTIVE.  
6 dicembre 2021 · 🌐
- S** @santoboss 1 mese fa  
Gira da Dio e non mi stupisco, sempre più innamorato di questo marchio. Motori unici. Grazie per il video!
- S** @santoboss 7 mesi fa  
Active qualità prezzo eccezionale a mio avviso.
- A** @antoniobellacchio165 7 mesi fa  
Che mostro sicuramente il mio prossimo acquisto 🇮🇹🇮🇹
- D** @davidponteburo290 6 mesi fa  
Una bestia lo provato anche io mette veramente in difficoltà colui che lo usa 😄😄 un mostro il medy in Italy ❤️
- D** @davidponteburo290 6 mesi fa  
Ho usato brutale per 6 mesi è veramente potente tagli qualsiasi cosa
- D** @davidponteburo290 6 mesi fa  
Ho acquistato due decespugliatori a zaino 5.5 e 6.5 brutale Gran belle macchine!
- D** @davidponteburo290 6 mesi fa  
Ho il brutale spalleggiato... confermo è un mostro
- D** @davidponteburo290 6 mesi fa  
Il vero medy in Italy ❤️❤️ un mostro confermo
- M** Massimo Turicchia consiglia ACTIVE.  
24 aprile 2018 · 🌐
- Ho acquistato due anni da una motosega active 39.39 evolution, prodotto validissimo che uso frequentemente senza problemi. Ottimi prodotti!
- G** @gianniferio000 6 mesi fa  
Viva Active, viva i prodotti italiani! 🇮🇹🇮🇹
- S** Silvio Paris consiglia ACTIVE.  
6 luglio 2018 · 🌐
- Ho preso un decespugliatore a zaino devo dire che è spettacolare ,continue così
- S** Stefano Danna consiglia ACTIVE.  
14 maggio 2019 · 🌐
- tutti ottimi atrezzi e sono italiani
- R** Roberto Profitero consiglia ACTIVE.  
1 Agosto 2018 · 🌐
- Maneggevole e potente ,ottimo rapporto qualità-prezzo
- V** Vincenzo Finocchi consiglia ACTIVE.  
12 aprile 2020 · 🌐
- HO acquistato proprio ieri un active 4.5 a spalla decespugliatore l'ho scelto xche ottimo prodotto ma soprattutto perché ITALIANO
- G** @guidobalbo000 7 mesi fa  
Prodotto di qualità, vero made in Italy!
- G** Giacomo Tognetti consiglia ACTIVE.  
12 giugno 2022 · 🌐
- decespugliatori,rasaerba,tosasiepe di estrema qualità ed ultra prestazionali 😄 ed in più sono progettati e costruiti in Italia cosa volere di più

SEGUICI SUI NOSTRI CANALI SOCIAL!



<b>DECESPUGLIATORI</b>  <b>10</b>	<b>TOSAERBA</b>  <b>24</b>	<b>ARIEGGIATORI</b>  <b>34</b>
<b>TAGLIASIEPI</b>  <b>38</b>	<b>POWER TRACK</b>  <b>44</b>	<b>TRINCIASARMENTI</b>  <b>52</b>
<b>LEVAZOLLE</b>  <b>58</b>	<b>TRIVELLE</b>  <b>62</b>	<b>SCUOTITORI</b>  <b>68</b>
<b>MOTOSEGHE</b>  <b>74</b>	<b>FORBICI &amp; LEGATRICE</b>  <b>80</b>	<b>MOTAZAPPE</b>  <b>90</b>
<b>GENERATORI &amp; INVERTER</b>  <b>94</b>	<b>MOTORI</b>  <b>98</b>	

Indice



# La nostra storia



Prima sede di ACTIVE nel 1991 presso la Cascina di proprietà del Padre di Griffini Alberto

Si parla dell'anno 1991, di **Griffini Alberto** e del suo socio **Buoli Giorgio** che, grazie alla loro passione e determinazione, iniziano questa avventura in una cascina dove costruiscono i **primi motori** raffreddati a liquido per Go kart 125 6 marce (40 Cv) e un bicilindrico per ultraleggeri (68 Cv).

Dopo qualche anno, in una giornata di Settembre, decidono insieme di lanciarsi in una sfida ambiziosa, rasente l'impossibile, dovendo poi competere con dei colossi sul mercato: **progettare e costruire motori per decespugliatori**, per cui potenza e durata dovevano essere l'obiettivo principale.

È il 10 Gennaio 1994 quando il primo disegno tecnico del decespugliatore progettato dai due giovani soci prende forma. A fine Giugno dello stesso anno il primo motore da 52 c.c. era perfettamente funzionante.



Estremamente soddisfatti del loro operato, decidono quindi di chiamare la loro nuova attività **"ACTIVE"**: un termine internazionale che rispecchia pienamente la loro indole professionale ed emotiva.

Già dall'inizio ACTIVE riesce a progettare e realizzare internamente molti stampi che le permettono una grande velocità di produzione dei prodotti.

Investe molto nelle attrezzature a controllo numerico, che le consentono di controllare non solo i costi, ma anche la precisione costruttiva dei componenti.

Tutto ciò consente di raggiungere elevati standard di efficienza e durata dei decespugliatori che sono il cavallo di battaglia dell'azienda.

**ACTIVE sviluppa e collauda internamente tutti i motori che produce.** Una scelta importante considerando il periodo storico, ma necessaria per poter controllare e conservare la **qualità**, che ancora oggi la contraddistingue, senza appoggiarsi a costruttori esterni.

**ACTIVE è vitalità, innovazione e voglia di fare.** Dal 1994 fino ad oggi la progettazione e realizzazione dei motori da decespugliatore avviene nella sede a San Giovanni in Croce in provincia di Cremona, che nel corso degli anni si è sempre di più espansa passando dagli iniziali 1200mq e 4 dipendenti, agli attuali 10.000mq di capannone e 70 collaboratori a tempo indeterminato.

La produzione è sempre soggetta a rinnovamento tecnologico, infatti, dal 1996 fino ad oggi, è stata implementata con nuovi centri di lavoro a controllo numerico, torni automatici e magazzini verticali per lo stoccaggio dei singoli componenti.

Gli uffici tecnici interni di ACTIVE mantengono quotidianamente sotto controllo la qualità dei prodotti, grazie ai numerosi strumenti di controllo dimensionale; mentre gli studi di efficienza energetica e di fluidodinamica continuano ad essere validati nella sala prove sperimentale.

Il rinnovamento tecnologico oltre che nella produzione, avviene anche nella progettazione. Infatti, nel corso degli anni, la gamma di prodotti progettati e costruiti da ACTIVE aumenta incessantemente, arricchendo il catalogo con le motoseghe, le motocarriole cingolate, i tosaerba, i tosasiepi e gli accessori.

In questa edizione 2023 tante sono le novità: decespugliatori strato charged, levazolle, tosasiepi a batteria... solo per citarne alcune.

ACTIVE collabora anche con **università Italiane e Internazionali** per risultare sempre al passo con i tempi. Questo ha portato, nell'ultimo periodo, all'inserimento di prodotti dotati di tecnologia cordless/wireless a batteria.

Un nuovo ufficio tecnico specializzato nel settore batteria è stato allestito per garantirne sempre l'efficienza.

La collaborazione con le università di Milano e Torino ha portato allo sviluppo di nuovi motori endotermici a basse emissioni.

La nostra sede



Infatti, la filosofia di Active è sempre stata molto vicina alla salvaguardia dell'ambiente e all'ecologia; tanto che dal 2010 i tetti della fabbrica sono completamente ricoperti da pannelli fotovoltaici che alimentano i macchinari in produzione.

Questi rendono Active energicamente autosufficiente al 100%.

Lo sguardo di Active oggi è rivolto al futuro, verso un modo "green" e soprattutto verso prodotti eco sostenibili e di qualità.



Active oggi, 2023



## Da sempre Active è differente



Parte dello staff durante il 30esimo anniversario svoltosi nel 2022



I titolari Buoli e Griffini



# Fieri di essere portavoce del MADE IN ITALY

Più di 400  
concessionari ufficiali  
in tutta Italia



*Inquadra il QRCode e  
cerca il rivenditore più  
vicino a te*

Passione  
Italiana

## Uno sviluppo tecnologico

# eco-sostenibile



Nel 2010 ACTIVE, in linea con la sua filosofia nella ricerca di nuovi prodotti e di soluzioni tecniche sempre più funzionali ed ecologiche, ha deciso di dotarsi di una copertura totale di pannelli **fotovoltaici**.

Ora **ACTIVE è energeticamente** autosufficiente per tutto il processo produttivo e contribuisce ad una forma di sviluppo eco-sostenibile.

### Ricerca e Sviluppo

ACTIVE è dotata dei migliori sistemi di progettazione Cad, programmi specifici per la verifica dei materiali, durata dei componenti, analisi stress meccanici e termici, stampanti 3D e analisi di fluidodinamica.

Grazie alla collaborazione con l'università di Milano e Torino, ACTIVE ha ottenuto ottimi risultati nello studio di motori 2Tempi sia per quanto riguarda la riduzione dei consumi specifici di carburante, sia nel notevole incremento della potenza specifica.

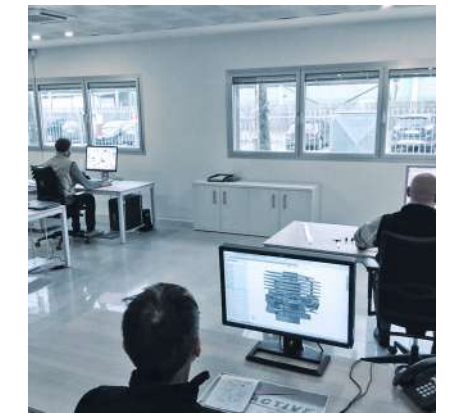

### Sperimentazione e prove di durata

ACTIVE si è dotata di sale prove per lo studio e la sperimentazione di motori a basse emissioni e di lunga durata. È in grado di monitorare il motore funzionante in tutti i suoi parametri caratteristici come temperature e pressioni in ogni punto, misurando consumi, coppia, potenza, giri ed emissioni. Una sala prova climatizzata permette di svolgere prove di durata di 1000 ore sui propri motori.

### Produzione e Qualità

Le più moderne macchine utensili a controllo numerico presenti all'interno dell'azienda garantiscono la velocità e la precisione delle lavorazioni. Il costante controllo in automatico delle misure mediante strumenti 3D, tiene sotto controllo la qualità dei particolari.



### Assemblaggio

ACTIVE provvede all'assemblaggio e controllo di tutte le macchine e ogni motore viene testato a fine linea.



# DECESPUGLIATORI

Una gamma professionale e completa per affrontare qualsiasi esigenza...

Erbacce, sterpaglie e cespugli incolti fanno da padrone nei vostri giardini? Nessun problema! Per ogni tipo di terreno e per qualsiasi esigenza Active ha il decespugliatore che fa al caso vostro.

I decespugliatori Active sono facilmente utilizzabili sia da giardinieri professionisti sia da semplici amanti del verde.

Strumenti indispensabili su terreni difficili e nelle zone non raggiungibili con il rasaerba, garantiscono la massima efficienza.

Comodi da trasportare ed agevoli da maneggiare, i nostri decespugliatori risponderanno a tutti i vostri bisogni grazie all'ampia gamma di attrezzi e accessori tra cui potrete scegliere.



VIDEO





NOVITÀ 2023

# STRATO CHARGED

**BRUTALE®**

*Il futuro del professionista*

-  **Bassissime emissioni inquinanti**  
riduzione fino a **80%** degli HC da 40.000 ppm a 8.000 ppm.
-  **Aumento notevole di coppia e potenza (fino a +30%).**
-  **Consistente riduzione del consumo di carburante (fino a -20%).**





**STRATO  
CHARGED**

# I componenti

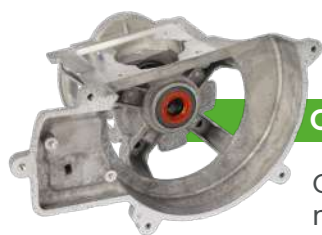

## CARTER MOTORE

Carter motore in lega di magnesio per ridurre il peso del 30%.



## CILINDRO

Cilindro in lega d'alluminio con tecnologia STRATO-CHARGED.



## FILTRO IN CARTA

Filtro in carta maggiorato per un'autonomia superiore prima della pulizia.



## FLANGIA TERMICA

Flangia termica in bachelite speciale a quattro punti di fissaggio con 4 boccole in acciaio integrate.



## VOLANO

Diametro 115 mm  
Raffreddamento assicurato!



## ALBERO MOTORE

Albero motore in acciaio cementato con nuovo bilanciamento.



## CAMPANA DELLA FRIZIONE

Diametro 78 mm  
Superficie rettificata internamente.

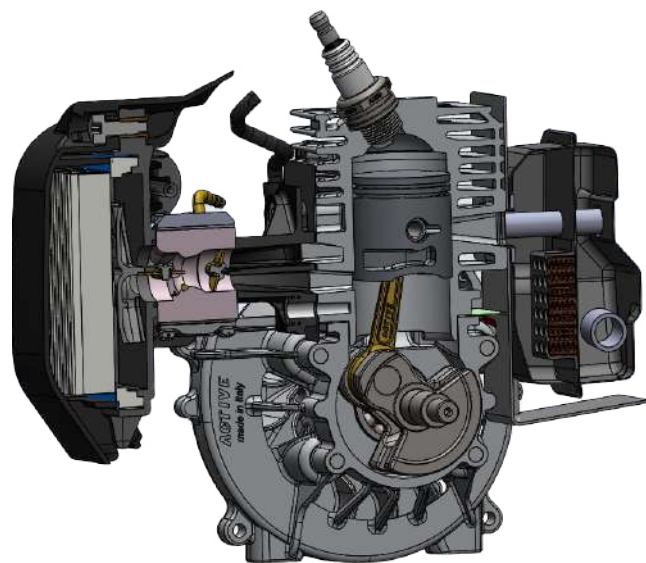

## Tecnologia STRATO CHARGED

L'importante quantità di aria pulita che entra dall'esterno attraverso le due separate luci di aspirazione e che viene accumulata nei travasi del cilindro, favorisce le fasi di lavaggio del motore che avvengono quindi con aria fresca. Il tutto garantisce una riduzione drastica - fino all'80% - degli HC (idrocarburi incombusti) in uscita.





# Manubrio



## Modelli L

Impugnatura ergonomica per un perfetto comfort durante l'utilizzo.



## Modelli B

Manubrio facile da maneggiare che garantisce un ottimo bilanciamento del peso della macchina.



## Modelli BT con sistema antivibrante Twin Dumper System

Manubrio facile da regolare e da maneggiare, risulta ergonomico ad ogni statura; i modelli BT sono stati progettati con il sistema antivibrante posto tra l'asta principale e il manubrio.



## Cinghiaggio Safe

Cinghiaggio **Made in Italy** in cordura, ergonomico e regolabile, che distribuisce equamente il peso del decespugliatore e garantisce un minor affaticamento a fine giornata lavorativa.

Il modello Safe è incluso di serie nei modelli B e BT tranne per le motorizzazioni 25, ST25, 28 e ST32, 35, ST37. È disponibile come accessorio con il codice: **020167**.

# Tutti i modelli della gamma **BRUTALE**®

## STRATO CHARGED

CODICE	MODELLO	CILINDRATA (cc)	POTENZA (cv / kW)	Ø TRASMISSIONE (mm)	Ø FRIZIONE (mm)	CAPACITÀ SERBATOIO (l)	PESO (kg)*	PREZZO (€)
1660008	ST65 BT	61.5	4.5/3.3	30	78	1.1	10.0	1.182,00
1500004	ST50 L	50.9	3.4/2.5	30	78	1.1	8.5	819,00
1500008	ST50 BT	50.9	3.4/2.5	30	78	1.1	9.0	942,00
1370004	ST37 L	30.8	2.2/1.6	26	62	0.6	5.5	715,00
1370008	ST37 BT	30.8	2.2/1.6	26	62	0.6	6.0	838,00
1320004	ST32 L	30.8	2.2/1.6	26	62	0.6	5.5	581,00
1320002	ST32 B	30.8	2.2/1.6	26	62	0.6	6.0	622,00
1252004	ST25 L	25.4	1.7/1.25	24	54	0.6	4.8	426,00
1252002	ST25 B	25.4	1.7/1.25	24	54	0.6	5.3	445,00

\*Senza apparato di taglio e a vuoto

## ST32 & ST37 HIGH POWER

### 1 MOTORE PERFORMANTE 2 TIPOLOGIE DI LAVORO

**ST32** per il privato molto esigente e il professionista che necessitano di una macchina altamente performante e ultra leggera

**ST37** equipaggiato con coppia conica **HIGH POWER** ideale per l'utilizzo professionale. La macchina perfetta per il manutentore che desidera superbe prestazioni, ma allo stesso tempo maneggevolezza e leggerezza.





# Tutti i modelli della gamma



CODICE	MODELLO	CILINDRATA (cc)	POTENZA (cv / kW)	Ø TRASMISSIONE	Ø FRIZIONE	CAPACITÀ SERBATOIO (L)	PESO (kg)*	Prezzo (€)
1654002	<b>6.5 BT BRUTALE®</b>	62.0	4.5/3.3	30	78	1.1	8.9	<b>1.013,00</b>
1554002	<b>5.5 BT</b>	51.7	3.0/2.2	30	78	1.1	8.4	<b>844,00</b>
1550002	<b>5.5 B</b>	51.7	3.0/2.2	30	78	1.1	8.2	<b>809,00</b>
1550004	<b>5.5 L</b>	51.7	3.0/2.2	30	78	1.1	7.9	<b>748,00</b>
1554042	<b>5.4 B Griffe</b>	51.7	3.0/2.2	26	78	1.1	7.8	<b>770,00</b>
1554044	<b>5.4 L Griffe</b>	51.7	3.0/2.2	26	78	1.1	7.5	<b>714,00</b>
1454002	<b>4.5 BT</b>	42.7	2.6/1.9	30	78	1.1	8.4	<b>778,00</b>
1450002	<b>4.5 B</b>	42.7	2.6/1.9	30	78	1.1	8.2	<b>747,00</b>
1450004	<b>4.5 L</b>	42.7	2.6/1.9	30	78	1.1	7.9	<b>688,00</b>
1454042	<b>4.5 B Griffe</b>	42.7	2.6/1.9	26	78	1.1	7.8	<b>710,00</b>
1454044	<b>4.5 L Griffe</b>	42.7	2.6/1.9	26	78	1.1	7.5	<b>656,00</b>
1404002	<b>4.0 BT</b>	38.0	2.3/1.7	26	78	1.1	7.4	<b>709,00</b>
1400002	<b>4.0 B</b>	38.0	2.3/1.7	26	78	1.1	7.0	<b>636,00</b>
1400004	<b>4.0 L</b>	38.0	2.3/1.7	26	78	1.1	6.5	<b>587,00</b>
1350002	<b>3.5 B</b>	35.0	2.0/1.5	24	78	0.8	6.0	<b>626,00</b>
1350004	<b>3.5 L</b>	35.0	2.0/1.5	24	78	0.8	5.5	<b>592,00</b>



# Confronto delle prestazioni

## Potenza e coppia

Il confronto tra i due grafici evidenzia come, a parità di regime di giri, il nuovo motore STRATO CHARGED raggiunge valori di potenza e coppia notevolmente superiori al modello precedente.

Per questo test viene utilizzato il motore 2.4 come motore di confronto, poiché il più simile al modello ST25 in termini di cilindrata.

ST25 - 2.5

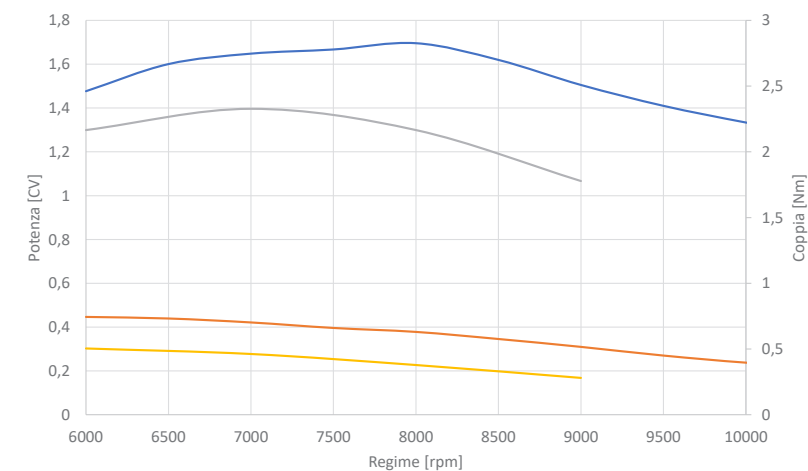

ST32 - 3.5

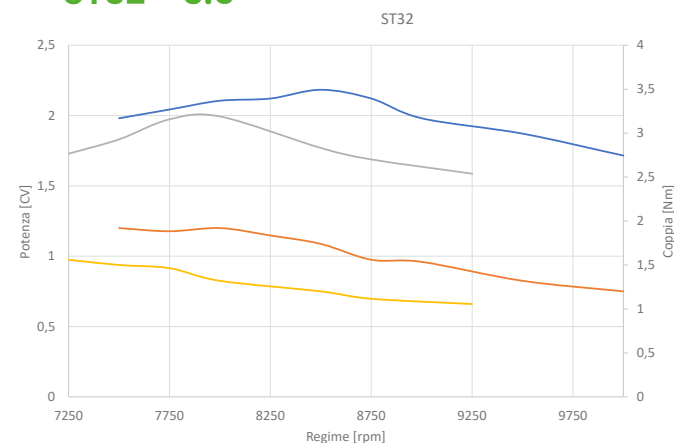

ST65 - 6.5

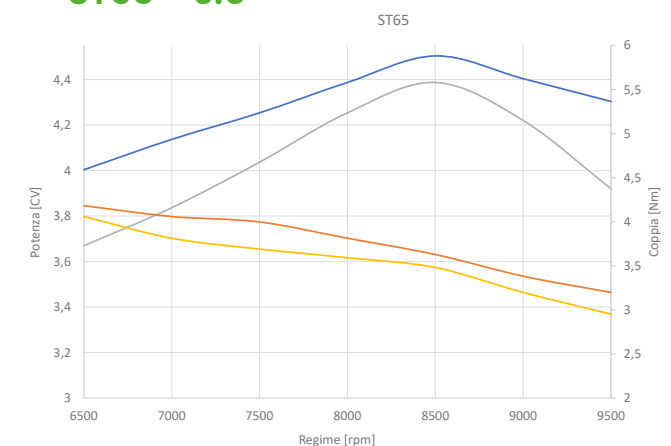

## Emissioni

Il grafico mostra la riduzione delle emissioni inquinanti di ossidi d'azoto (Nox) e idrocarburi incombusti (HC).

### Legenda

- Emissioni modelli precedenti
- Emissioni modelli STRATO CHARGED

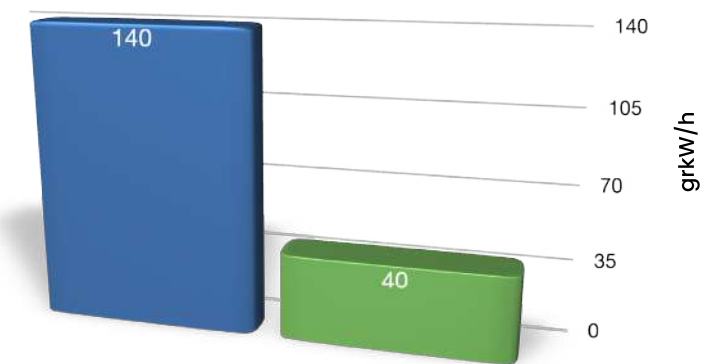

Nox + HC

\*Senza apparato di taglio e a vuoto



# Decespugliatori EVOLUTION



## 1 corpo motore, 5 funzioni Evolution Multifunzione

CODICE	MODELLO	CILINDRATA (cc)	POTENZA (cv / kW)	Ø TRASMISSIONE (mm)	Ø FRIZIONE (mm)	CAPACITÀ SERBATOIO (L)	PESO (kg)*	PREZZO (€)
1353500	<b>3.5 EVOLUTION</b> solo corpo motore	35.0	2.0/1.5	26	78	0.8	5.6	<b>522,00</b>
132GR04	<b>ST32 EVOLUTION</b> solo corpo motore Strato charged	30.8	2.2/1.6	26	62	0.6	5.1	<b>543,00</b>
1252010	<b>ST25 EVOLUTION</b> solo corpo motore Strato charged	25.4	1.7/1.25	26	54	0.6	4.3	<b>421,00</b>

\*Senza apparato di taglio e a vuoto

### CON UNA SOLA MACCHINA PUOI AFFRONTARE TANTE DIVERSE SITUAZIONI.

Vi sarà possibile trasformare un decespugliatore in un potatore, una zappetta e un tagliasièpi.

- **Sistema di innesto** in acciaio temprato affidabile e semplice.
- **Coppia conica** di elevata robustezza con flangia superiore a tre labirinti di protezione. Progettata per trasferire la potenza al dispositivo di taglio in modo ottimale e resistere ai frequenti colpi durante il lavoro.
- **Attacco rapido attrezzi** con perno di sicurezza per agevolare il cambio degli organi di taglio mantenendo comunque un ottimo fissaggio degli stessi.

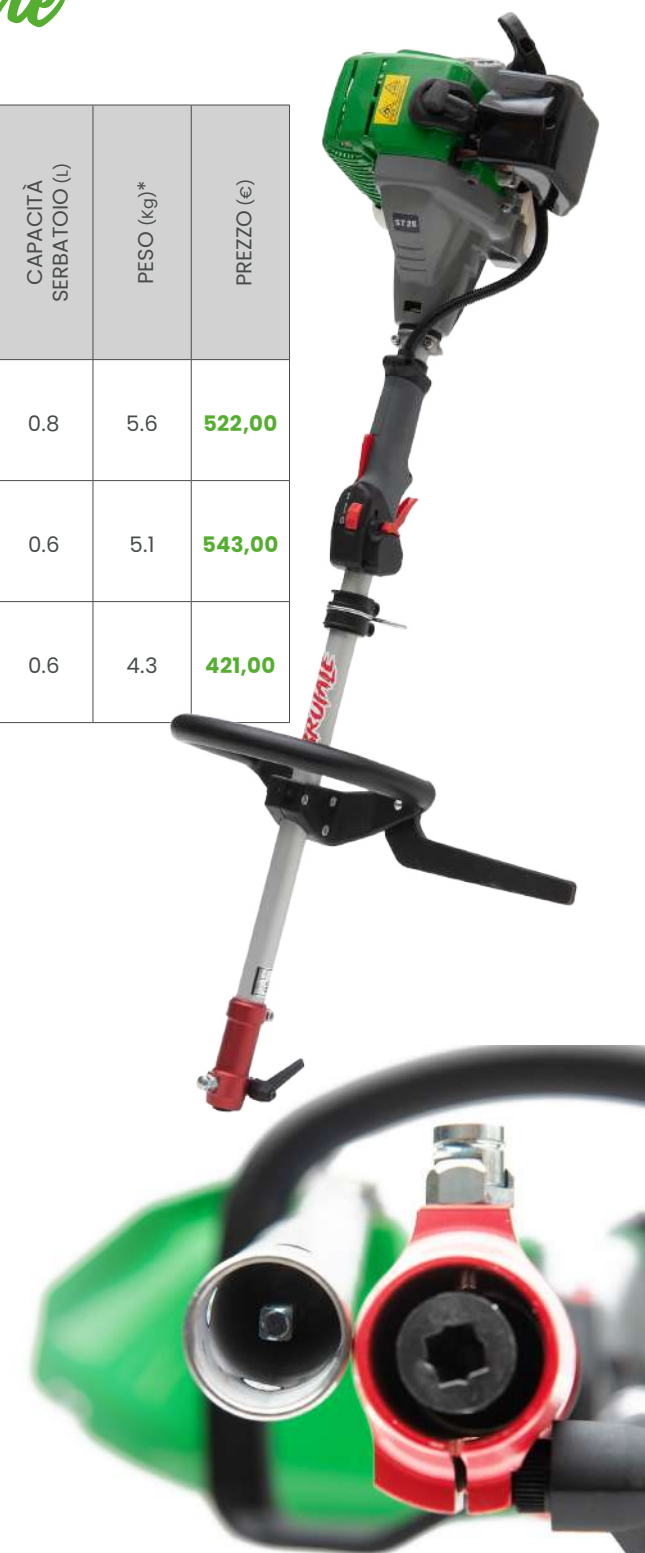

SCOPRI TUTTI GLI ATTREZZI  
DISPONIBILI A PAG. 21





# Gamma Evolution



CODICE	MODELLO	CILINDRATA (cc)	POTENZA (cv / kW)	Ø TRASMISSIONE	Ø FRIZIONE	CAPACITÀ SERBATOIO (l)	PESO (kg)*	PREZZO (€)
1545404	5.4 EVOLUTION	51.7	3.0/2.2	26	78	1.1	7.7	733,00
1454504	4.5 EVOLUTION	42.7	2.6/1.9	26	78	1.1	7.7	715,00
1404004	4.0 EVOLUTION	38.0	2.3/1.7	26	78	1.1	6.7	666,00
1353504	3.5 EVOLUTION	35.0	2.0/1.5	26	78	0.8	6.0	649,00
132EV04	ST32 EVOLUTION Strato charged	30.8	2.2/1.6	26	62	0.6	6.1	671,00
1252012	ST25 EVOLUTION Strato charged	25.4	1.7/1.25	26	54	0.6	5.3	511,00

 = Sistema Rotofix non incluso

\*Senza apparato di taglio e a vuoto

## SISTEMA ROTOFIX

L'impugnatura multifunzione in plastica speciale, con guaina di gomma antisudore, consente di aumentare la presa. Il sistema Rotofix brevettato permette all'operatore di bloccare l'impugnatura in una determinata posizione o farla ruotare liberamente. Questo consente di lavorare con qualsiasi attrezzo nella posizione desiderata.



# Decespugliatori A ZAINO







Un comodo perno di sgancio consente di staccare in pochi secondi l'albero flessibile dal motore.

Attacco rapido degli attrezzi con perno di sicurezza che permette un cambio facile e veloce degli organi di taglio mantenendo un ottimo fissaggio degli stessi.

Ammortizzatori a molla con sette spire tra motore e telaio riducono drasticamente le vibrazioni percepite dall'operatore.



CODICE	MODELLO	CILINDRATA (cc)	POTENZA (CV / kW)	Ø TRASMISSIONE (mm)	Ø FRIZIONE (mm)	CAPACITÀ SERBATOIO (L)	PESO (kg)*	PREZZO (€)
1650XL5	6.5 Z BRUTALE® XL	62.0	4.5/3.3	26	78	1.1	12	1.050,00
1550XL5	5.5 Z XL	51.7	3.0/2.2	26	78	1.1	11.6	825,00
1450XL5	4.5 Z XL	42.7	2.6/1.9	26	78	1.1	11.6	809,00
1400XL5	4.0 Z XL	38.0	2.3/1.7	26	78	0.8	10.6	786,00

\*Senza apparato di taglio e a vuoto

# Attrezzi disponibili

PER DECESPUGLIATORI EVOLUTION E A ZAINO

## POTATORE DRITTO

Lunghezza tubo 1050 mm

CODICE	MODELLO	PESO (kg)	PREZZO (€)
620034	AP9025 Barra: 254 mm Catena: 1/4"	2.7	294,00
610007	Solo attrezzo	1.5	238,00

## POTATORE 35°

Lunghezza tubo 1050 mm

CODICE	MODELLO	PESO (kg)	PREZZO (€)
620035	AP3525 Barra: 254 mm Catena: 1/4"	2.7	295,00
610008	Solo attrezzo	2.0	251,00

## TAGLIEPI

Lunghezza tubo 795 mm

CODICE	MODELLO	PESO (kg)	PREZZO (€)
620040	AT550 (5 posizioni) Lunghezza lame: 550 mm	3.5	420,00
620840	AT480 (5 posizioni) ULTRALIGHT Lunghezza lame: 480 mm	3.2	410,00
600010*	Solo attrezzo 550 mm	2.5	382,00
600810*	Solo attrezzo 480 mm	2.2	373,00

## TAGLIEPI ULTRALIGHT S

Lunghezza tubo 128 mm

CODICE	MODELLO	PESO (kg)	PREZZO (€)
620850	AT480 (5 posizioni) Lunghezza lame: 480 mm	2.7	409,00

## DECESPUGLIATORI

Lunghezza tubo 795 mm

<sup>1</sup>Coppia conica heavy duty

CODICE	MODELLO	PESO (kg)	PREZZO (€)
620010	AD120	1.1	150,00
62HD10	AD120-HD <sup>1</sup>	1.1	170,00

## PROLUNGHE

CODICE	MODELLO	PESO (kg)	PREZZO (€)
021051	E750 Lunghezza 750 mm	0.7	109,00
021404	E1500 Lunghezza 1500 mm	1.2	117,00

## ZAPPETTA

Lunghezza tubo 795 mm

CODICE	MODELLO	PESO (kg)	PREZZO (€)
620050	AZ150	3.1	359,00

## RECIPROCATORE New

Lunghezza tubo 795 mm

Moto dei dischi: alternato

CODICE	MODELLO	PESO (kg)	PREZZO (€)
620060	Ø Disco: 230 mm	2.8	320,00









# TOSAERBA

## Il verde prato di casa...

La vasta gamma dei tosaerba Active è in grado di soddisfare le esigenze di tutti gli utilizzatori amanti del verde. Versatili, maneggevoli, compatti, si differenziano per la qualità e la durabilità. Le scocche in acciaio e in alluminio di spessori elevati garantiscono grande affidabilità anche nei terreni non curati.

Scegli il sistema di taglio più adatto per tenere sempre curato il giardino e rendere il prato perfetto.

Con il taglio mulching, oltre a non doverti preoccupare della raccolta e dello smaltimento dell'erba, sfrutterai l'erba sminuzzata sul terreno come prezioso concime.

-  Larghezza di taglio
-  Capacità cesto di raccolta
-  Dimensione area

 VIDEO



*Tosaerba in Alluminio*





# Al microscopio

## Tosaerba in alluminio

### VARIATORE DI VELOCITÀ

consente di cambiare la velocità di avanzamento su 5400 e 5800



### REGOLAZIONE ALTEZZA DI TAGLIO CENTRALIZZATA

consente, tramite una leva, di regolare l'altezza di taglio su 5000 e 5400



### ATTACCO RAPIDO LAVAGGIO

in acciaio zincato per pulire la macchina al termine del lavoro.



## Scocca in alluminio

55/57 cm 80 L > 2500 m<sup>2</sup>

050473 050976\*

CODICE	MODELLO	MOTORE	TRASMISSIONE	VELOCITÀ (km/h)	ALTEZZA DI TAGLIO (cm)	PESO (Kg)	Prezzo (€)
785255	5850 SVA	ACTIVE A200	variatore	2.5 - 3.8	2.0 - 8.0	50	1120,00
758155	5800 SA	ACTIVE A200	monomarcia	3.8*	2.0 - 8.0	48	1057,00

Ruote in alluminio



53/51 cm 65 L 2000 - 2500 m<sup>2</sup>

050471 050974\*

CODICE	MODELLO	MOTORE	TRASMISSIONE	VELOCITÀ (km/h)	ALTEZZA DI TAGLIO (cm)	PESO (Kg)	Prezzo(€)
754155	5400 SA	ACTIVE A200	monomarcia	3.8*	2.0 - 8.0	40	888,00
754110	5400 SH	Honda GCVx170	monomarcia	3.8*	2.0 - 8.0	40	1059,00
754210	5400 SVH	Honda GCVx170	variatore	2.5 - 3.8	2.0 - 8.0	46	1155,00

Ruote in alluminio



50/48 cm 60 L 1500 - 2000 m<sup>2</sup>

050470 050976\*

CODICE	MODELLO	MOTORE	TRASMISSIONE	VELOCITÀ (km/h)	ALTEZZA DI TAGLIO (cm)	PESO (Kg)	Prezzo(€)
750155	5000 SA	ACTIVE A166	monomarcia	3.8*	2.0 - 8.0	40	836,00
750110	5000 SH	Honda GCVx170	monomarcia	3.8*	2.0 - 8.0	40	1.058,00



## Optional



### Kit Mulching

Il termine "mulching" indica quella tipologia di taglio che permette di sminuzzare l'erba tagliata e ridistribuirla sul terreno per creare concime naturale.



### Kit Riduttore di velocità

Il kit riduttore di velocità, che comprende cinghia e puleggia, consente di ridurre la velocità di avanzamento (-1 km/h).



# Tosaerba in Acciaio

## 4 in 1

### 4 TIPOLOGIE DI TAGLIO

- Raccolta (con sacco)
- Scarico posteriore (senza sacco)
- Scarico laterale
- Mulching

  
**Kit Mulching  
incluso!**

 53/51 cm  60 L  1500 -2000 m<sup>2</sup>

 051633\*

CODICE	MODELLO	MOTORE	TRASMISSIONE	VELOCITÀ (km/h)	ALTEZZA DI TAGLIO (cm)	PESO(kg)	Prezzo (€)
753155	5333 SA	Active A166 OHV	monomarcia	3.5*	2.4 - 7.6	35	777,00

Tutti i prezzi sono iva inclusa



## Rasaerba 5333 SA

Una combinazione di tecnologia e ricerca per offrire la massima versatilità



## Scocca in acciaio

48/47 cm 55 L <1500 m<sup>2</sup>

051569\*

CODICE	MODELLO	MOTORE	TRASMISSIONE	VELOCITÀ (km/h)	ALTEZZA DI TAGLIO (cm)	PESO (kg)	Prezzo (€)
749503	4950 SH	Honda GCVx170	monomarcia	3.5*	2.4 - 7.6	30	765,00
748155	4860 SA	ACTIVE A140	monomarcia	3.5*	2.4 - 7.6	28	553,00
748055	4860 A	ACTIVE A140	a spinta	-	2.4 - 7.6	27	511,00
748502	4850 A	ACTIVE A170	a spinta	-	2.4 - 7.6	27	547,00
748530	4850 ISB	B&S 575iS Series - OHV	monomarcia	3.5*	2.4 - 7.6	28	769,00

### A batteria

748520	4850 E	B&S 82Li Series	a spinta	-	2.4 - 7.6	28	848,00
--------	--------	-----------------	----------	---	-----------	----	--------

43/42 cm 55 L <1500 m<sup>2</sup>

051568\*

CODICE	MODELLO	MOTORE	TRASMISSIONE	VELOCITÀ (km/h)	ALTEZZA DI TAGLIO (cm)	PESO (kg)	Prezzo (€)
742155	4260 SA	ACTIVE A140	monomarcia	3.5*	2.4 - 7.6	27	511,00
742055	4260 A	ACTIVE A140	a spinta	-	2.4 - 7.6	26	438,00
742503	4250 SA	ACTIVE A120	monomarcia	3.5*	2.4 - 7.6	27	520,00
742502	4250 A	ACTIVE A120	a spinta	-	2.4 - 7.6	26	458,00



### Kit Mulching incluso!

Tappo mulching di facile innesto di serie su tutta la gamma.



### Kit Riduttore di velocità

Il kit riduttore di velocità che comprende cinghia e puleggia, consente di ridurre la velocità di avanzamento (-1 km/h).

Optional

## Tosaerba mulching

Il termine "mulching" indica quella tipologia di taglio che permette di sminuzzare l'erba tagliata e ridistribuirla sul terreno per creare concime naturale.

I vantaggi che derivano da questa tecnica sono moltissimi: si evita un diradamento del terreno e si risparmia una gran quantità di concime; i nutrienti vengono liberati lentamente in maniera uniforme e sostenibile, favorendo una crescita di erba migliore.





# Tosaerba mulching

La soluzione **eco-friendly** perfetta che ti permette di risparmiare tempo:

## FUNZIONALITÀ

### Polverizza l'erba

l'erba viene assorbita dal terreno come concime, quindi il prato risulta più rigoglioso

## CONVENIENZA

### Taglio rapido senza alcuna sosta

- ✓ stop allo smaltimento erba
- ✓ diminuzione dell'irrigazione
- ✓ riduzione di concimi e fertilizzanti



## Motore professionale

- Cilindro in ghisa
- Filtro aria doppio: carta + spugna
- Auto choke system

55/53 cm 2000 - 2500 m<sup>2</sup>

051330

CODICE	MODELLO	MOTORE	TRASMISSIONE	VELOCITÀ (km/h)	ALTEZZA DI TAGLIO (cm)	PESO (kg)	Prezzo (€)
755200	5500 SVA	ACTIVE A200	variatore	2.5 - 3.8	3.0 - 7.0	40	1.604,00

## Al microscopio



Trasmissione con carter in alluminio



Cono di sicurezza sotto scocca (verde)

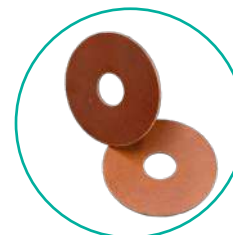

Frizione antiurto della lama (viola)



Mozzo lama completamente in acciaio (giallo)



Ruote in alluminio con dado serraggio inox e gomme da 30mm di spessore e doppio cuscinetto

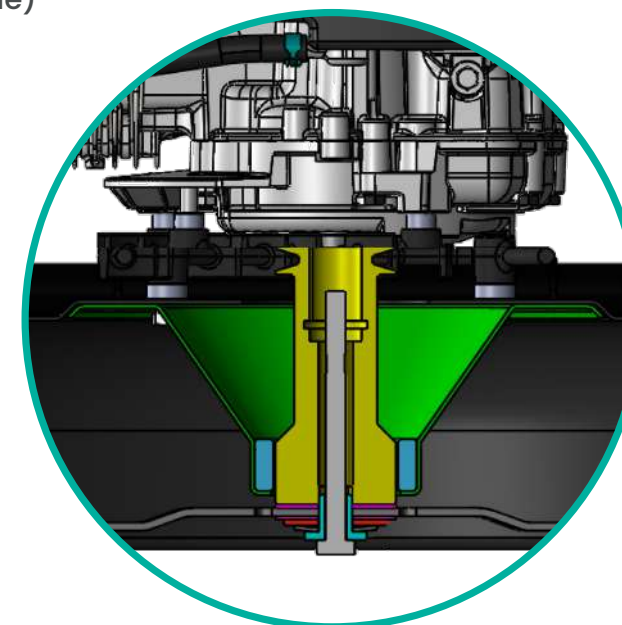

## Regolazione di taglio centralizzata



Il modello 5500 Mulching è stato progettato per rispondere alle richieste degli utilizzatori più esigenti, infatti, è l'unica macchina in commercio dotata di regolazione centralizzata di taglio, mediante un comodo pedale senza spegnere il motore, posizionato nella parte posteriore del tosaerba.





# ARIEGGIATORI

## Respiriamo l'aria aspettando primavera

Un bel prato gioca sicuramente un ruolo importante nella presentazione di una casa o di un parco, contribuisce infatti a rendere accogliente uno spazio per i bambini e per tutte le attività all'aria aperta.

L'arieggiatura del prato è il metodo migliore per rinvigorire l'erba del vostro giardino. L'arieggiatore scarificatore è l'attrezzo ideale per effettuare la pulizia del manto erboso ed assicurare la salute del vostro prato, rimuovendo il feltro nocivo e favorendo così la fotosintesi clorofilliana e la crescita in profondità di radici d'erba forti e sane.

VIDEO



Arieeggiatori





# Al microscopio

## Arieggiatore



•..... **Raschiaruote** regolabile  
(Disponibile solo per il modello AC500)

### Rotore

Rotore con quattro sezioni di coltelli sfalsati in acciaio per ottimizzare la lavorazione e minimizzare l'assorbimento di potenza del motore garantendo, quindi, un minor consumo.

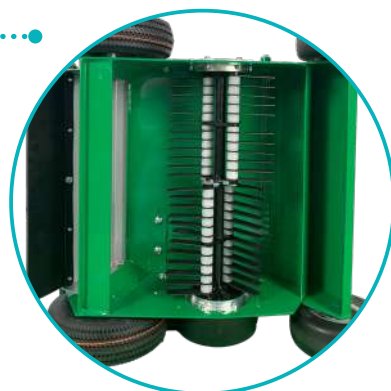

### Ruota anteriore

Ruote in metallo con gomme piene

### Regolazione profondità di taglio

Sistema a doppia funzione: alzata rapida per il trasporto e regolazione fine di lavoro mediante la rotazione del pomello.

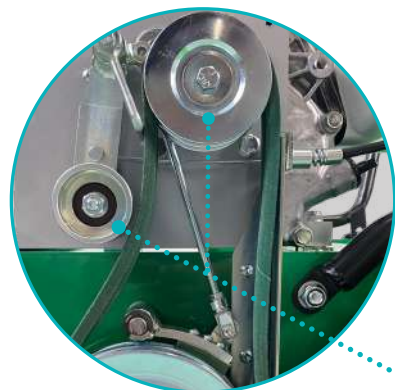

### Compensatore tiro cinghia

Salvaguarda la cinghia.

### Puleggia e tenditore in acciaio

Resistente all'usura e al calore con cinghia in kevlar.

## Arieggiatori



042069

Codice	Modello	MOTORE	SCocca	N° LAME	LARGHEZZA DI LAVORO (cm)	PROFONDITÀ DI LAVORO (mm)	Peso (kg)	Prezzo (€)
854000	AC500	HONDA GX160	ACCIAIO	48 MOBILI	50	25	74	2.446,00



025178  025177

CODICE	MODELLO	MOTORE	SCocca	N° LAME	LARGHEZZA DI LAVORO (cm)	PROFONDITÀ DI LAVORO (mm)	PESO (kg)	Prezzo (€)
854001	AC400	ACTIVE 212	ALLUMINIO	24 MOBILI	38	25	41	1.397,00

Optional



Kit completo rotore con coltelli fissi



Kit cesto da 79 lt.





# TAGLIASIEPI

## Le verdi muraglie...

Per la cura della vostra siepe, occorre una macchina bilanciata, leggera e che trasmetta poche vibrazioni. Tutto ciò lo potete trovare nel nostro modello H24, configurato con due tipologie di lame differenti, la più corta da 600mm e la più lunga da 750mm.

Ideale per tutti i tipi di siepe soddisfa tutte le esigenze del professionista e dell'utente privato esigente; i dettagli ergonomici sono stati studiati per garantirvi massimo comfort in qualsiasi tipo di utilizzo; l'impugnatura orientabile, rivestita da una guaina, assicura estremo grip in tutte le posizioni.

VIDEO



Tagliasiepi





# Al microscopio Tagliasiepi SHARK

A BATTERIA



## Impugnatura girevole

Grazie al sistema girevole dell'impugnatura durante il taglio verticale, il movimento del polso non viene stressato e sollecitato per mantenere la posizione della lama.

## 3 velocità

regolabili tramite un comodo pulsante posizionato sull'impugnatura.

## 3 batterie

sulla stessa configurazione di macchina potrai utilizzare sia la batteria cordless (2,5 Ah o 5 Ah), sia collegare la batteria a zaino (20 Ah).

## LED

I led posizionati sull'impugnatura segnalano la modalità di velocità selezionata; inoltre, tramite differenti lampeggi, segnalano eventuali anomalie della macchina.



## Scheda tecnica SHARK

### In dotazione:

- batteria cordless 40 V 2.5 Ah
- caricabatterie



CODICE	MODELLO	POTENZA (w)	LUNGHEZZA LAME (cm)	PESO (kg) senza batteria	Prezzo (€)
600460	SHARK 60	1200 - motore brushless	60	3.8	895,00
600475	SHARK 75	1200 - motore brushless	75	4.1	910,00

## 3 modelli di batteria



**Batteria cordless  
40 V 2,5 Ah**

CODICE: 027601



**Batteria cordless  
40 V 5 Ah**

CODICE: 027811  
disponibile da settembre



**Batteria a zaino  
40 V 20 Ah**

CODICE: 26250

CODICE	TENSIONE (v)	CAPACITÀ (Ah)	AUTONOMIA*	TEMPO DI RICARICA
027601	40	2.5 Ah	40/60 min	1.5 h
027811	40	5 Ah	80/120 min	3 h
026250	40	20 Ah	5 h	6 h

\* L'autonomia è influenzata dalla natura del lavoro richiesto



## Gamma Tagliasiepi H24



CODICE	MODELLO	CILINDRATA (cc)	POTENZA (cv/kw)	Ø FRIZIONE (mm)	CAPACITÀ SERBATOIO (L)	PESO (kg)	Prezzo(€)
123TS60	H24 - lama da 600 mm	23.0	1.2/0.9	54	0.52	5.5	<b>545,00</b>
123TS75	H24 - lama da 750 mm	23.0	1.2/0.9	54	0.52	5.8	<b>554,00</b>



**Sistema Easy Start**  
per l'avviamento facilitato.

### Impugnatura girevole

Grazie al sistema girevole dell'impugnatura durante il taglio verticale, il movimento del polso non viene stressato e sollecitato per mantenere la posizione della lama.

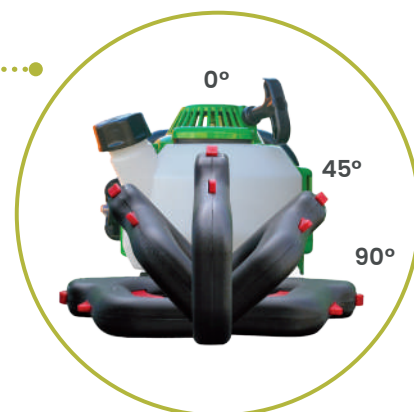

### Scarico anteriore

Grazie alla prolunga proveniente dalla marmitta, i gas di scarico vengono proiettati nella parte anteriore e di conseguenza lontani dall'operatore.



## Gamma M.T.P.

Motore Strato charged  
Easy start



### M.T.P 1500

CODICE	CILINDRATA (cc)	POTENZA (cv/kw)	LUNGHEZZA MACCHINA (mm)	LUNGHEZZA BARRA (mm)	CAPACITÀ SERBATOIO (L)	PESO (kg)	Prezzo (€)
1252018	25.4	1.7/1.25	2150	480 Ultralight	0.6	5.5	<b>628,00</b>



### M.T.P ST25 R

CODICE	CILINDRATA (cc)	POTENZA (cv/kw)	LUNGHEZZA MACCHINA (mm)	LUNGHEZZA BARRA (mm)	CAPACITÀ SERBATOIO (L)	PESO (kg)	Prezzo (€)
1252020	25.4	1.7/1.25	2000	254	0.6	5.5	<b>542,00</b>

## Grasso spray multigrease



Prodotto di altissima qualità, antiusure con:  
 - **Beccuccio Rosso**: comodamente riposto nel tappo del Multigrease. Adatto per indirizzare il prodotto nel punto desiderato, senza sprechi.  
 - **Beccuccio Grigio**: incluso nella confezione, ti aiuta ad indirizzare comodamente il grasso nella sezione degli ingrassatori a sfera.

CONFEZIONE DA 12 PEZZI  
Codice: **024836**





# POWER TRACK

**Una soluzione efficace  
per risparmiare tempo e  
fatica.**

Lavorare in modo efficace risparmiando tempo e compiendo il minimo sforzo, si sa, piacerebbe a tutti!

Tutto questo può rientrare nella tua quotidianità con i Power Track Active.

I nostri minitransporter cingolati, infatti, vi facilitano il lavoro rendendo il trasporto di materiali pesanti semplice e sicuro, riducendo di conseguenza il rischio di infortuni sul lavoro. Efficienti e robusti, sono facilmente manovrabili in qualsiasi condizione di utilizzo. L'esclusivo battistrada dei cingoli dei nostri carrelli garantisce una trazione incredibile: sui terreni sconnessi, sulla ghiaia e addirittura sulle scale. Per tutte le loro doti, questi minitransporter si rivelano ottimi alleati per tutti i lavori impegnativi.

VIDEO



Power Track



# Al microscopio

## Power track



**Comandi** facili da azionare, offrono precisione e controllabilità.  
**Freno di sicurezza** che consente l'arresto immediato.

**Telaio** robusto con struttura in acciaio ad alto spessore che limita le vibrazioni ed il rumore. La posizione del motore e della trasmissione agevola la manutenzione.

**Cingoli** con largo profilo del battistrada, garantiscono una perfetta aderenza e stabilità su ogni tipo di terreno.



### Dettaglio cambio

**Trasmissione ad ingranaggi con 3 marce avanti e 2 indietro.**



- Canotti semiassi zincati con flange saldate per assicurare il perfetto allineamento e lunga durata ai cuscinetti con tenute or per garantire tenuta olio.
- Freno di stazionamento maggiorato.
- Blocco semiassi su albero veloce per ridurre la coppia e diminuire l'usura degli innesti.
- Carter in alluminio pressofuso, con elevati spessori, rinforzi, totalmente lavorato alla macchina utensile CNC.

su 1460-1600

**Trasmissione ad ingranaggi con 2 marce avanti e 1 indietro.**



- Particolari e sofisticati innesti a cuspidi che facilitano l'innesto delle marce.
- Dimensionamento maggiorato per assicurare una lunga durata.
- Canotti semiassi con flange saldate per assicurare il perfetto allineamento e lunga durata ai cuscinetti con tenute or per garantire tenuta olio.
- Freno di stazionamento.

su 1315-1350-1400

### OPTIONAL



#### Kit ribaltamento idraulico

*Cilindro + tubi*

\* Per il kit ribaltamento idraulico è necessario acquistare il Kit centralina idraulica.



#### Kit PTO (Presenza di forza)



#### Kit Lama Neve

*Cilindro + tubi*

Attrezzo di facile operatività, permette la pulizia della stalla, l'ammasso di materiale sfuso e lo sgombero della neve o di materiale inerte. Il Kit è composto da una robusta pala in acciaio che può essere regolata sia verticalmente, sia lateralmente.

La lama può essere montata e smontata agevolmente. Il movimento verticale è garantito da un sistema idraulico con valvola di blocco ed innesti rapidi, mentre quello laterale è garantito da un pratico sistema manuale di regolazione. Inoltre è dotata di posizione flottante del distributore.

DATI TECNICI	
LUNGHEZZA DELLA LAMA	1040 mm
ALTEZZA LAMA	495 mm
ANGOLAZIONE	+15° / -45°



#### Kit Centralina Idraulica

*Cilindro + tubi*

#### Presenza di forza

Il modello 1460 può essere dotato di presa di forza con albero di  $\varnothing 1 \frac{3}{8}$ " a 6 scanalature per l'applicazione di attrezzi speciali. Il regime di rotazione massimo è di 800 giri/min.



#### Kit Irroratore

\* Per il kit Irroratore è necessario acquistare il Kit PTO.

Ideale per trattamenti mirati e selettivi su vegetazione e su colture tra i filari anche quando lo spazio è ridotto ed il terreno difficile. Una pratica valvola permette di regolare con precisione la pressione in base al tipo di utilizzo. L'ampia cisterna garantisce lunga autonomia di esercizio.

DATI TECNICI	
PORTATA MAX	35 litri/min
CAPACITÀ SERBATOIO	200 litri
POMPA	a membrana
ALTEZZA MINIMA DAL SUOLO	65 mm
PRESSIONE MAX	40 bar
POWER TRACK 1460 + KIT	210 kg
INGOMBRO MASSIMO	670 mm x 2100 mm x 1160 mm (h)
PRESSIONE SU SUOLO KG/CM2	Scarico: 0.090 Carico: 0.135





# Gamma Power track

## Power track 1600



40640 800964 800963

CODICE	RIBALTAMENTO	MODELLO	MOTORE	CILINDRATA (cc)	POTENZA (cv/kw)	PESO (kg)	Prezzo(€)
800950	MANUALE	ESTENSIBILE	Mitsubishi GB 181	181	6.3/4.7	245	4.992,00
800951		DUMPER				245	5.374,00
800952	IDRAULICO	ESTENSIBILE				255	6.170,00
800953		DUMPER				255	6.653,00



CODICE	RIBALTAMENTO	MODELLO	MOTORE	CILINDRATA (cc)	POTENZA (cv/kw)	PESO (kg)	Prezzo (€)
800907	IDRAULICO	ESTENSIBILE	Mitsubishi GB 181	181	6.3/4.7	200	5.436,00
800933		ESTENSIBILE + PTO					5.907,00
800906		DUMPER					5.818,00
800934		DUMPER + PTO					6.228,00
800936		IRRORATORE					7.150,00

## Power track 1460



40639 800939 800924 800903 800940

CODICE	RIBALTAMENTO	MODELLO	MOTORE	CILINDRATA (cc)	POTENZA (cv/kw)	PESO (kg)	Prezzo (€)
800900	MANUALE	ESTENSIBILE	Mitsubishi GB 181	181	6.3/4.7	190	4.265,00
800931		ESTENSIBILE + PTO					4.638,00
800901		DUMPER					4.536,00
800932		DUMPER + PTO					4.913,00
800929		IRRORATORE					6.171,00

## Power track 1400



CODICE	RIBALTAMENTO	MODELLO	MOTORE	CILINDRATA (cc)	POTENZA (cv/kw)	PESO (kg)	Prezzo (€)
800860	MANUALE	ESTENSIBILE	HONDA GX160	163	4.8/3.6	175	4.105,00
800865		DUMPER				175	4.233,00
800861	IDRAULICO	ESTENSIBILE				175	4.920,00
800866		DUMPER				175	5.076,00



## Power track 1350



CODICE	RIBALTAMENTO	MODELLO	MOTORE	CILINDRATA (cc)	POTENZA (cv/kw)	PESO (kg)	Prezzo(€)
800855	MANUALE	ESTENSIBILE	HONDA GX160	163	4.8/3.6	175	3.745,00
800856			ACTIVE	212	6.0/4.4		3.497,00

## Power track 1315



CODICE	RIBALTAMENTO	MODELLO	MOTORE	CILINDRATA (cc)	POTENZA (cv/kw)	PESO (kg)	Prezzo (€)
800830	MANUALE	ESTENSIBILE	HONDA GX160	163	4.8/3.6	170	3.462,00
800831			ACTIVE	212	6.0/4.4		3.237,00

### Trazione con rulli basculanti

La maniacale cura costruttiva dei power track ACTIVE è visibile in tutta la componentistica utilizzata sulla macchina, compresi i doppi cuscinetti montati sui rulli di trazione. Le versioni 1350 e 1400 sono dotate di rulli basculanti, che compensano gli eventuali sbilanciamenti della macchina nei terreni più sconnessi ed impervi, garantendo quindi, efficienza di trazione, massima stabilità e soprattutto estrema sicurezza anche nelle condizioni di lavoro più gravose.

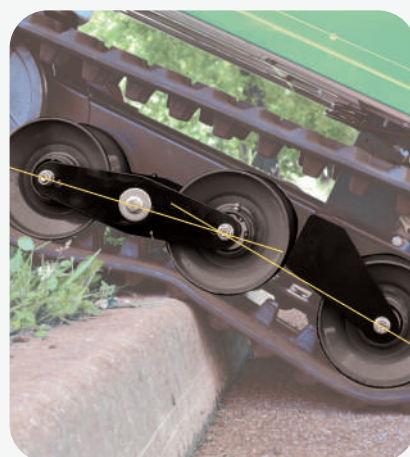

# Elettro Power Track

Questo power track è adatto a trasportare qualsiasi materiale nell'ambito di svariati settori. Per garantire al lavoratore un miglior utilizzo del macchinario, lo stesso è stato progettato con i seguenti requisiti: trazione totalmente meccanica, accelerazione, decelerazione e giri motore programmabili mediante centralina, cingoli in gomma.

Vanta un'autonomia di servizio di 1 ora a pieno carico in lavorazione continua; necessita di una ricarica di appena 8 ore e, ovviamente, non emette alcun gas di scarico e nessun rumore.



1460 Elettro Estensibile



1460 Elettro Dumper

CODICE	RIBALTAMENTO	MODELLO	MOTORE	POTENZA (cv/kw)	CAMBIO	PESO (kg)	Prezzo (€)
800921	MANUALE	ESTENSIBILE	Elettrico c.c.	4.1/3.0	3AV - 3RM	210	7.751,00
800922		DUMPER				210	8.045,00





# TRINCIASARMENTI

## Triturare e sminuzzare...

Sfatiamo un mito. Le trinciasarmenti sono sì macchine utilizzate prevalentemente nel settore agricolo, tuttavia risultano essere molto utili anche in aree più ridotte. Queste macchine sminuzzano e sfibrano sia erba sia sarmenti, rami e piccoli arbusti, favorendo così la decomposizione rapida e lasciando il terreno pulito per molto tempo.

Dotata di coltelli che funzionano in contemporanea, la trinciasarmenti tritura qualsiasi tipo di vegetazione che incontra al suo passaggio.

ACTIVE offre diverse tipologie di trinciasarmenti in funzione della larghezza di taglio necessaria, della tipologia di terreno da lavorare e della potenza del motore.

VIDEO





# Al microscopio

## Trinciasarmenti HD



Tutti i trinciasarmenti Active sono dotati di sbloccaggio meccanico delle ruote posteriori



**Compensatori di tiro** per la regolazione automatica del tendicinghia, così da evitare gli slittamenti della stessa. Questo permette un maggior controllo visivo della regolazione dei registri.



**Tiro dei cingoli automatico** grazie alle molle appositamente progettate.



**Manubrio ergonomico** con 5 antivibranti, regolabili in altezza e lateralmente con un'unica leva.

su PRO/HD



**Rotore con quattro sezioni** di coltelli sfalsati in acciaio per ottimizzare la lavorazione e minimizzare l'assorbimento di potenza del motore, garantendo, quindi, un minor consumo.



**Ruote anteriori in gomma piena** montate su cerchio in acciaio complete di blocco di sterzata.

su PRO/HD



**Compensatori di carico** sull'assale posteriore in funzione delle varie pendenze; garantendo la massima aderenza in ogni condizione di lavoro.

## Come scegliere un trinciasarmenti

All'atto della scelta d'acquisto di una trinciasarmenti, è buona cosa avvalersi dei consigli di addetti vendita preparati e competenti. Anzitutto occorre considerare la dimensione della superficie che si deve lavorare, determinando di conseguenza la larghezza di taglio e la potenza del motore più adatti.



## Trincia HD

Trinciasarmenti dotato di **sbloccaggio e bloccaggio meccanico dei cingoli**. Manubrio regolabile in altezza e lateralmente con un unico comando, dotato di 5 bocche antivibranti.



CODICE	PRODOTTO	LARGHEZZA LAVORO (cm)	FLAGELLI ROTORE	MOTORE	POTENZA (Cv/kw)	PESO (kg)	Prezzo(€)
853014	AC 942 HD	87	48	B & S Vanguard 400	14.3/10.5	268	7.965,00
853004				HONDA GX390	11.0/8.2	258	8.418,00
853000	AC 642 HD	60	32	HONDA GX270	8.2/6.0	233	7.648,00

## Trincia PRO

Trinciasarmenti **dotato di sbloccaggio e bloccaggio meccanico delle ruote posteriori**. Manubrio regolabile in altezza e lateralmente con un unico comando, dotato di 5 bocche antivibranti.



CODICE	PRODOTTO	LARGHEZZA LAVORO (cm)	FLAGELLI ROTORE	MOTORE	POTENZA (Cv/kw)	PESO (kg)	Prezzo (€)
852004	AC 942 PRO	87	48	HONDA GX390	11.0/8.2	213	6.949,00
852002	AC 842 PRO	75	40	HONDA GX390	11.0/8.2	198	6.565,00

## Trincia 621 - 642

Trinciasarmenti **dotato di sbloccaggio meccanico**. Manubrio regolabile in altezza e lateralmente.



CODICE	PRODOTTO	LARGHEZZA LAVORO (cm)	FLAGELLI ROTORE	MOTORE	POTENZA (Cv/kw)	Ø RUOTE POSTERIORI (cm)	PESO(kg)	Prezzo(€)
851002	AC 642	60	32	HONDA GX270	8.2/6.0	16x6.5 8	168	5.283,00
851000	AC 621	60	32	HONDA GX200	5.6/4.1	13x5.0 6	138	4.693,00





# LEVAZOLLE

## Prato a rotoli: la facile preparazione del terreno

Semplicità, facilità e praticità, le tre caratteristiche principali che i nostri levazolle vi regaleranno durante la rimozione e la sostituzione del manto erboso deteriorato.

La cura e le manutenzioni delle aree verdi non sarà mai stata così agevole ed efficace.

VIDEO



Levazolle





# Al microscopio

## Levazolle



**Impugnatura antivibrazioni** grazie alle quattro boccole in gomma che diminuiscono le fastidiose vibrazioni.

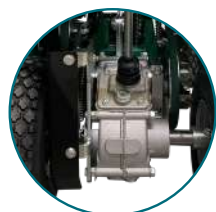

**Cambio in alluminio Made in Italy** con due marce avanti, estremamente resistente alla corrosione e alle sollecitazioni.



**Lama incredibilmente resistente** grazie al trattamento termico e alla qualità dell'acciaio.



## Levazolle 2WD

### Trazione posteriore

CODICE	PRODOTTO	MOTORE	POTENZA (cv/kw)	LARGHEZZA LAVORO (cm)	PROFONDITÀ LAVORO (mm)	PESO (kg)	Prezzo(€)
855004	AC 300 2WD	HONDA GX200	5.5/4.1	30	35	79	<b>3.949,00</b>
855006	AC 390 2WD	HONDA GX200	5.5/4.1	39	35	80	<b>4.016,00</b>

## Levazolle 4WD

### Trazione 4WD

Raddoppiata l'aderenza e la trazione delle ruote durante la fase di lavoro



CODICE	PRODOTTO	MOTORE	POTENZA (cv/kw)	LARGHEZZA LAVORO (cm)	PROFONDITÀ LAVORO (mm)	PESO (kg)	Prezzo (€)
855005	AC 300 4WD	HONDA GX200	5.5/4.1	30	35	79	<b>4.329,00</b>
855007	AC 390 4WD	HONDA GX200	5.5/4.1	39		80	<b>4.403,00</b>

### 3 soluzioni d'uso



Rimuovi e sostituisci porzioni di erba senza lasciare tracce



Esegui interventi di posizionamento tubi senza rovinare il prato



Elimina l'erba tra la ghiaia senza ricorrere a diserbanti

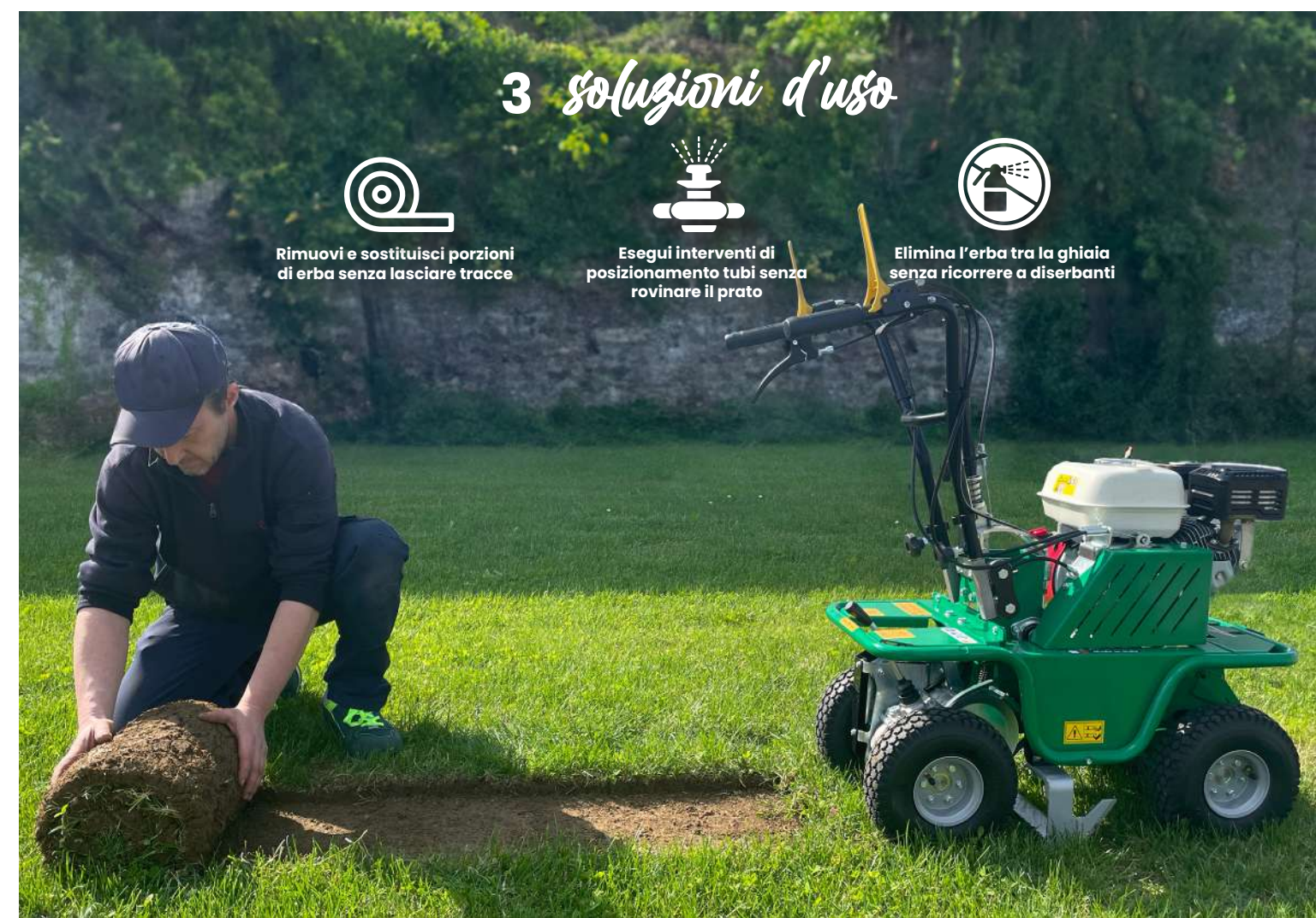





# TRIVELLE

**Il potere di praticare fori per piattaforme, recinti, piantare alberi e altro ancora...**

Le trivelle progettate da Active sono in grado di eseguire lavorazioni continuative e gravose.

Un punto a sfavore di queste categoria di macchine è la punta che molto spesso tende a rimanere incastrata nel terreno.

Le trivelle Active non presentano questo fastidioso problema in quanto, grazie alla presenza del dispositivo di bloccaggio del riduttore, è possibile estrarre la punta semplicemente facendo ruotare la trivella in senso antiorario a motore spento.

VIDEO





# Al microscopio

## Trivelle



**Motore con carter rinforzato**, appositamente studiato per affrontare i lavori più gravosi.

Riduttore

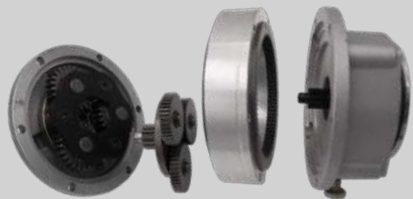

**Dispositivo di bloccaggio del riduttore** che permette di estrarre facilmente la punta dal suolo eventualmente incastrata.



I modelli T152 e T143 dispongono di un **telaio di sicurezza antirotazione**, che permette l'utilizzo della trivella da parte di un solo operatore.



## La vecchia pala? È il momento giusto per usare le nostre trivelle

Le nostre trivelle si contraddistinguono per l'elevata resistenza allo sforzo sia nelle più estreme condizioni sia in tutte le posizioni di lavoro e sono ideali per eseguire perforazioni per piante e vitigni, opere di illuminazione stradale, supporti per serre e palizzate.







## T 152

**Modello professionale T 152 con ruota zavorrata e sistema antirotazione, ideale per perforazioni eseguite in serie**

Velocità di spostamento significa risparmio di tempo, da questo concetto ACTIVE ha sviluppato T 152. Ideale per lavori su vasti spazi, quali la piantumazione di filari di piante o in edilizia, presenta un telaio che funge sia da stabilizzante antivibrazione sia da sistema anti-rotazione.

Sicura ed efficiente, è progettata per forare sempre in posizione perfettamente verticale e necessita di un solo operatore sia per il lavoro sia per il trasporto, garantendo un notevole risparmio di energia.

## TDU 155

**Modello professionale con manico doppio e di grande cilindrata TDU 155 è ideale per perforazioni in spazi angusti**

Tutta l'affidabilità, la qualità e la professionalità ACTIVE per offrirvi un attrezzo sicuro, leggero e per lavori ad alto rendimento. Nata per affrontare le perforazioni più pesanti e sui terreni più duri, TDU 155 è provvista di manici regolabili e può essere utilizzata da una o due persone mediante l'allargamento delle impugnature.

Il telaio anti-vibrazione garantisce, inoltre, un lavoro comodo e non affaticante, che permette di affrontare al meglio le operazioni più impegnative.

## T 143

**Modello professionale di media cilindrata: T 143 è leggera, versatile, facile da trasportare, è dotata di un sistema brevettato di antirotazione che permette ad una sola persona di lavorare in sicurezza**

Studiata da ACTIVE per perforazioni in ogni settore, dall'agricoltura all'edilizia, T143 è oggi l'unica trivella sul mercato ad essere dotata di un sistema di sicurezza antirotazione. I comandi del motore, riuniti in una sola mano, e il telaio antivibrazione ne fanno la soluzione ideale per lavori individuali. Ciò permette di lavorare in modo comodo, sicuro e non affaticante anche per prolungati periodi.

CODICE	MODELLO	CILINDRATA (cc)	POTENZA (cv/kw)	RAPPORTO DI RIDUZIONE	VELOCITÀ MASSIMA DI ROTAZIONE	CAPACITÀ SERBATOIO (L)	PESO SENZA PUNTA (kg)	Prezzo(€)
1600001	T152	51.7	3.0/2.2	50:1	170 giri/min	1.1	43	1.549,00
1600007	TDU 155	51.7	3.0/2.2	50:1	170 giri/min	1.1	15	1.057,00
1600002	T143	42.7	2.6/1.9	50:1	150 giri/min	1.1	15	1.032,00



## Prolunga

Il dispositivo di innesto ACTIVE permette di variare la profondità di trivellazione in pochi secondi. Lunghezza totale della prolunga 270 mm (90 mm x 3 posizioni). Possibilità di aggiungere più prolunghie.

**Codice:** 020955

## Punte e Lame

Le robuste punte ad un principio sono dotate di un puntale singolo tagliente, in acciaio speciale, che le rende adatte per resistere alle elevate coppie delle trivelle e all'usura. Inoltre, la spirale di grande spessore permette perforazioni decise, senza vibrazioni e di lunga durata.



### Punte complete

PUNTE	CODICE	LUNGH. (mm)	PESO (kg)	PREZZO (€)
Ø 80	020689	730	3.0	183,00
Ø 100	020690	730	3.7	205,00
Ø 150	020691	730	6	210,00
Ø 200	020692	730	7.4	220,00
Ø 250	020693	730	8	250,00
Ø 300	020694	730	8.7	293,00
conica da Ø 300 a Ø 400	023363	730	6.8	357,00

### Ricambio per lame

LAME	CODICE	PREZZO (€)
Ø 80	021071	16,00
Ø 100	021071	16,00
Ø 150	021072	20,00
Ø 200	021073	20,00
Ø 250	021074	30,00
Ø 300	021075	30,00
conica da Ø 300/400	021075	30,00
puntale	021042	30,00





# SCUOTITORI E ABBACCHIATORI

**Olive, noci e mandorle,  
massimo rendimento  
abbattendo i costi...**

Gli scuotitori Active sono perfetti alleati di ogni utilizzatore: robusti, tecnologicamente avanzati, affidabili e capaci di garantire elevate prestazioni. Attenti al comfort dell'utilizzatore e alla tutela della pianta, permettono di ottenere un rendimento di gran lunga superiore rispetto a quello della raccolta manuale.

Abbiamo a vostra disposizione un'ampia gamma di scuotitori suddivisi in base al tipo di alimentazione della macchina: elettrica con alimentazione esterna 12V, 40V e 48V; con batteria a zaino al litio 40V; con motore endotermico.

Indipendentemente dal tipo di alimentazione, tutti i modelli Active sono progettati perseguendo gli standard di qualità più elevati.

Oggi, la tipologia più richiesta è quella degli abbacchiatori elettrici a batteria in quanto, oltre a garantire un'ottima resa, sono silenziosi e leggeri da manovrare.





# Al microscopio

## Scuotitori a motore OLIVATOR® serie M



**Impugnatura brevettata** con funzione antivibrante per il massimo comfort e con controllo del girabarra per evitare che, a macchina in funzione, fuoriesca il gancio dal ramo.



**Campana frizione senza saldature** così da evitare distacco della campana dal proprio mozzo.



**Riduttore a denti elicoidali** a bagno d'olio. Silenzioso ed affidabile è studiato per trasmettere, senza dispersioni, tutta la potenza del motore al gancio a beneficio del rendimento.



**Frizione professionale a tre settori** sovradimensionata di 78mm ad innesto progressivo con pattini in materiale speciale.



## Impugnatura

**Impugnatura oscillante** per un totale controllo della macchina e per la riduzione delle vibrazioni. Prodotta in plastica speciale ed inguainata con gomma antisudore che aumenta la presa.

Il comando acceleratore integrato con il sistema di bloccaggio permette il controllo in ogni fase di lavoro.



## Scuotitori a motore OLIVATOR® serie M

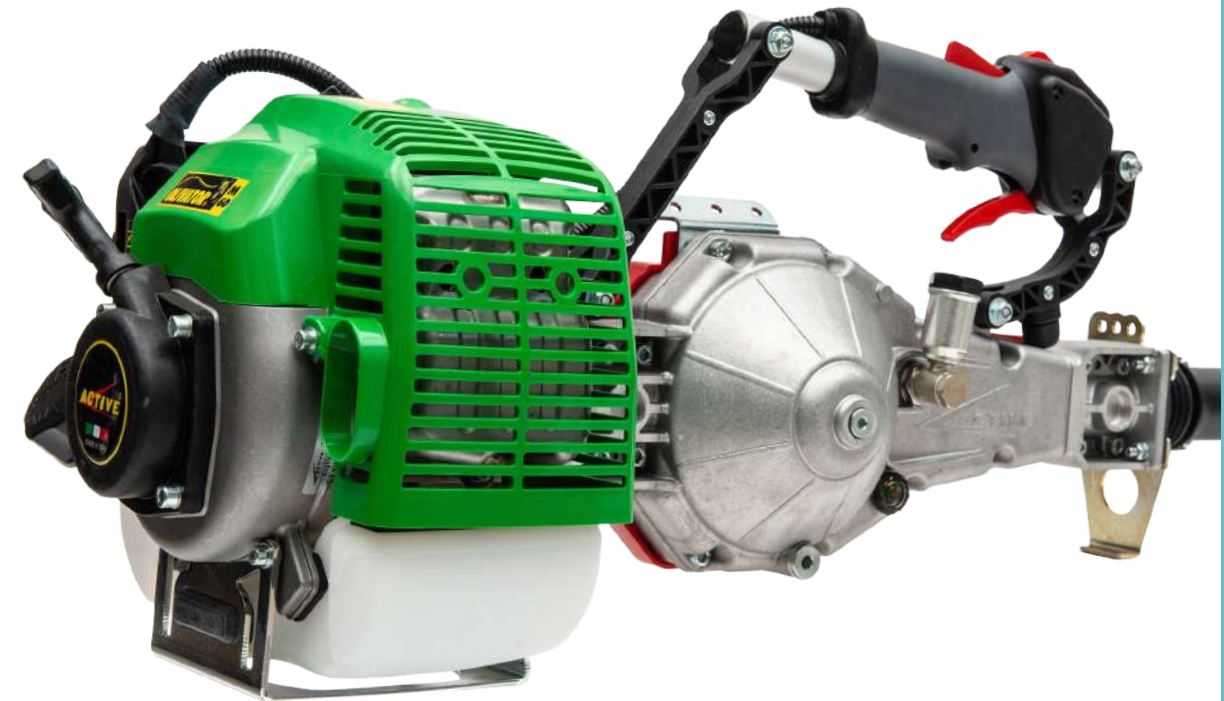

### M70 e M60

CODICE	MODELLO	CILINDRATA (cc)	Ø ASTA (mm)	POTENZA (cv/kw)	PESO (kg)	Prezzo (€)
1600801	M70 - asta 2 m rinforzata	63.0	30	4.5/3.3	14.5	2.345,00
1600805	M70 - asta 4 m rinforzata	63.0	30	4.5/3.3	14.5	2.428,00
1600702	M60 - asta 2 m	51.7	30	3.0/2.2	14	2.105,00
1600703	M60 - asta telescopica da 2.0 m a 3.20 m	51.7	30	3.0/2.2	14	2.258,00

### M50



CODICE	MODELLO	CILINDRATA (cc)	Ø ASTA (mm)	POTENZA (cv/kw)	PESO (kg)	Prezzo(€)
1600753	M50 - asta 2 m rinforzata	51.7	26	3.0/2.2	10.5	2.309,00
1600754	M50 - asta telescopica da 2.0 m a 3.20 m	51.7	26	3.0/2.2	10.5	2.439,00

Il peso si riferisce al corpo macchina senza asta



# Al microscopio

## Abbacchiatori elettrici

### OLIVATOR® serie E



#### Nuova testa antivibrazione

Completamente riprogettata per permetterti un utilizzo prolungato, senza sforzi e senza vibrazioni.



#### Doppio cuscinetto

La speciale soluzione tecnica, adottata nella realizzazione della testata, con doppio cuscinetto sui porta rebbi, migliora la stabilità dell'apparato di raccolta prolungandone la longevità.

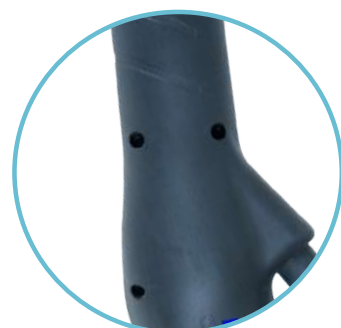

#### Impugnatura ergonomica

Robusta in ogni sua parte, è realizzata in plastica speciale e risulta comoda ed ergonomica per ogni utilizzatore.

#### L'energia sempre sotto controllo!

Autonomia: **7 h**  
 Peso: **2.5 kg**  
 Potenza: **800 w/h**  
 Durata ricarica: **8 h**

Grazie al sistema di indicatori dinamici dello stato della batteria, non dovrai più temere di rimanere senza. Il monitoraggio dello stato della batteria avviene tramite tecnologia NFC.



## Abbacchiatori elettrici

### OLIVATOR® serie E

**L**  
 Lunghezza: da 2100 a 3100 mm

**XL**  
 Lunghezza: da 2400 a 3700 mm

#### Olivator E-5000

Potenza 600W  
 (Motore Brushless 40V)



CODICE	MODELLO	PRODUTTIVITÀ (kg/h)	CAVO	ALIMENTAZIONE	PESO (kg)	Prezzo (€)
600994	E-5000 BP L	100/140	1.8 m con connettore	Batteria 800w e 20Ah zaino	2,5	<b>1.968,00</b>
600995	E-5000 BP XL				2,8	<b>1.978,00</b>
600984	E-5000 L	100/140	20 m con pinze e connettori	Elettrica 12 V + alimentatore	2,5	<b>960,00</b>
600985	E-5000 XL				2,8	<b>996,00</b>

#### Olivator E-4800HD

Potenza 400W  
 (Motore 48V)



CODICE	MODELLO	PRODUTTIVITÀ (kg/h)	CAVO	ALIMENTAZIONE	PESO (kg)	Prezzo (€)
600980HD	E-4800HD L	90/120	20 m con pinze e connettori	Elettrica 12 V + Alimentatore	2,4	<b>771,00</b>
600981HD	E-4800HD XL				2,7	<b>808,00</b>

#### Olivator E-1200

Potenza 300W  
 (Motore 12V)



CODICE	MODELLO	PRODUTTIVITÀ (kg/h)	CAVO	ALIMENTAZIONE	PESO (kg)	Prezzo (€)
600970	E-1200 L	80/110	10 m con pinze e connettori	Elettrica 12 V	2,5	<b>558,00</b>
600971	E-1200 XL				2,8	<b>577,00</b>





# MOTOSEGHE

## Dal piccolo fuscello al grande tronco...

Per il professionista o l'hobbista esigente, per il lavoro forestale, l'abbattimento o la semplice cura delle aree verdi, con la vasta gamma di motoseghe Active sarai in grado di affrontare ogni situazione con lo strumento più adatto.

Costante in tutti i modelli sono qualità, sicurezza, velocità e comfort garantiti dalla tecnologia Active.

VIDEO



Motoseghe





# Al microscopio

## Motoseghe



**Cilindro, fuso in conchiglia** per una maggior stabilità strutturale e un migliore raffreddamento



**Pistone** con due fasce elastiche, in ghisa speciale, per una maggior durata



**Pompa dell'olio tutta in acciaio** cementato, per garantirne la durata  
su 51.51 56.56 62.62

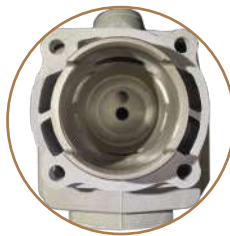

**Cupola** della camera di combustione totalmente lavorata per un miglior rendimento e minori emissioni



La tecnologia e l'esperienza Active hanno permesso di progettare un **innovativo motore** specifico in grado di affrontare con tranquillità anche i lavori più gravosi e continuativi. Dotato di una coppia elevata e costante a diversi regimi di giri, è idoneo ad una grande flessibilità di impieghi.

## Olio Vegetale (100%) per barre e catene



Questo olio, ottenuto esclusivamente da oli vergini, garantisce la totale biodegradabilità. Gli additivi che vi sono stati aggiunti garantiscono un'elevata azione antiusura, antiossidante, anticorrosiva e la massiva adesività, proteggendo in modo ottimale la pompa dell'olio.

L'olio ACTIVE si rivela estremamente resistente al calore. Grazie all'ottimo indice di viscosità ed al basso indice di polimerizzazione risulta adatto all'impiego professionale, ad un lavoro continuativo ed a condizioni severe d'esercizio.



## Professionali



### 62.62

CODICE	MODELLO	CILINDRATA (cc)	POTENZA (cv/kW)	SERBATOIO MIX (L)	SERBATOIO OLIO (L)	BARRA CATENA	PESO* (kg)	Prezzo (€)
1620065	62.62	62.0	4.6/3.4	0.65	0.34	.325" x 1.5/40 cm	5.6	764,00
1620062						.325" x 1.5/45 cm		771,00
1620063						3/8" x 1.5/50 cm		772,00

### 56.56

CODICE	MODELLO	CILINDRATA (cc)	POTENZA (cv/kW)	SERBATOIO MIX (L)	SERBATOIO OLIO (L)	BARRA CATENA	PESO* (kg)	Prezzo (€)
1560057	56.56	56.0	4.1/3.0	0.65	0.34	.325" x 1.5/40 cm	5.6	755,00
1560058						3/8" x 1.5/45 cm		755,00
1560059						3/8" x 1.5/50 cm		758,00

### 51.51

CODICE	MODELLO	CILINDRATA (cc)	POTENZA (cv/kW)	SERBATOIO MIX (L)	SERBATOIO OLIO (L)	BARRA CATENA	PESO* (kg)	Prezzo (€)
1510051	51.51	51.0	3.8/2.7	0.65	0.34	.325" x 1.3/40 cm	5.6	741,00
1510053						.325" x 1.5/40 cm		695,00
1510052						.325" x 1.5/45 cm		703,00
1510054						3/8" x 1.5/45 cm		703,00
1510055						3/8" x 1.5/50 cm		704,00

\*senza barra e catena

## EASY START

Con la mano sinistra afferrate l'impugnatura ad arco, con la destra la manopola di accensione, mettete in tensione la corda avviamento e con un gesto veloce e regolare estraetela fin quando non sentirete l'inserimento della molla di precarica.

Il comando automatico imprimerà al motore una forte rotazione sufficiente a farlo partire.



## Maneggevoli

### Una tecnologia nuova

Le motoseghe da potatura sono leggere e maneggevoli, dotate di forme ergonomiche. Su tutta la gamma abbiamo applicato le funzioni tecnologiche più avanzate:

- Sistema di avvio EasyStart;
- riduzione di consumi e di emissioni inquinanti;
- candela in ceramica speciale che aumenta il numero dei giri motore;
- accensione digitale ad anticipo variabile (da cui consegue l'immediata messa in moto senza contraccolpi anche dopo periodi di lavoro prolungato).

40.40



39.39



31.31



28.28



### 40.40

CODICE	MODELLO	CILINDRATA (cc)	POTENZA (cv/kW)	SERBATOIO MIX (L)	SERBATOIO OLIO (L)	BARRA CATENA	PESO* (kg)	Prezzo (€)
14HV836	40.40	38.0	2.5/1.8	0.35	0.22	3/8" x 1.3/35 cm PRO91	3.8	529,00

### 39.39

CODICE	MODELLO	CILINDRATA (cc)	POTENZA (cv/kW)	SERBATOIO MIX (L)	SERBATOIO OLIO (L)	BARRA CATENA	PESO* (kg)	Prezzo (€)
139H042	39.39	38.0	2.5/1.8	0.35	0.22	1/4" x 1.3/25 cm carving	3.5	559,00
139H043						3/8" x 1.3/30 cm PRO91		519,00
139H044						3/8" x 1.3/35 cm PRO91		520,00

### 31.31

CODICE	MODELLO	CILINDRATA (cc)	POTENZA (cv/kW)	SERBATOIO MIX (L)	SERBATOIO OLIO (L)	BARRA CATENA	PESO* (kg)	Prezzo (€)
310031	31.31	30.1	1.4/1.03	0,24	0,18	3/8" x 1.3/35 cm	3.46	466,00

### 28.28

CODICE	MODELLO	CILINDRATA (cc)	POTENZA (cv/kW)	SERBATOIO MIX (L)	SERBATOIO OLIO (L)	BARRA CATENA	PESO* (kg)	Prezzo (€)
280028	28.28	30.1	1.4/1.03	0.24	0.18	3/8" x 1.3/25 cm	3.0	366,00
280038						3/8" x 1.3/30 cm		370,00
023879						(Dx)Kit carving 1/4		111,00 <sup>2</sup>
024576						(Sx)Kit carving 1/4		112,00 <sup>2</sup>

<sup>2</sup>Prezzo KIT CARVING

\*senza barra e catena





# POTATORI, SEGHETTO & LEGATRICI

**Il taglio semplice per oliveti,  
vigneti e alberi da frutto.**

I potatori elettronici Active sono progettati e realizzati per agevolare la potatura di vigneti, oliveti e alberi da frutto. Potenti e precisi, si contraddistinguono per una notevole velocità di taglio e sono in grado di tagliare rami aventi diametro da 1.5 cm fino a 4 cm.

Durante la potatura potete consultare i parametri funzionali delle forbici sia sul display LCD integrato sia sulla batteria esterna, per il modello Tigercut 40.

Quest'ultima può essere comodamente agganciata alla cintura della divisa da lavoro, in modo tale da avere una visione veloce e completa dello stato della forbice elettronica: carica attuale della batteria e numero di tagli eseguiti, parziali e totali.

VIDEO



Potatori





# Seghetto elettronico

## Dragoncut

- 1 Scheda elettronica e motore BRUSHLESS potenziati
- 2 Sportello laterale amovibile per pulizia facilitata del motore elettrico
- 3 Pompa dell'olio automatica
- 4 Tappo olio maggiorato per facilitare il riempimento del serbatoio dell'olio
- 5 Foro per l'ingrassaggio coppia conica (sotto alla scocca)
- 6 Sostituzione/manutenzione catena facilitato senza l'utilizzo di chiavi
- 7 Impugnatura disegnata per un **minore ingombro**

### KIT DRAGONCUT

- Kit attrezzi
- 2 Batterie
- Carica batterie a 3 vie
- Fodero
- Lima per catena



### DRAGONCUT

Codice: 600815 Prezzo: 366,00 €

Alimentazione: **elettrica**  
Tensione: **14.4 V**  
Peso e lunghezza: **1.01 Kg - 41.5 cm**  
Peso batteria: **0.23 Kg**  
Caricabatterie: **100-240 V AC 50/60 HZ 0.5 A**  
Tempo di ricarica: **1.5 - 2 ore**  
Potenza motore: **500 Watt**

Batteria: **2.5 Ah - 36 Wh (x2)**  
Velocità catena: **8.5 m/s**  
Lunghezza barra: **4" - 10 cm**  
Catena: **1/4" - 34 maglie**  
Lubrificazione: **automatica**  
(dopo il riempimento del serbatoio)  
Ingrassare pignone: **manuale**





# Forbice da potatura

## Tigercut

- 1 L'impugnatura è in soft-touch**, stata progettata appositamente per rendere l'esperienza di utilizzo fenomenale.
- 2 Il rivestimento è in tecnopolimero ultra resistente** per resistere ad urti accidentali e durare nel tempo.
- 3 Il display LCD retroilluminato** ti indicherà sempre in quale condizione si trova la tua TIGERCUT. Numero di tagli, parziali, totali, livello batterie e diagnosi di eventuali avarie.
- 4 Motore potente, silenzioso e senza alcuna vibrazione.** Questa è la **tecnologia brushless**.

Le lame in acciaio legato e temprato ad alta resistenza non si fermano davanti a nessun ostacolo! La chiusura progressiva ti permetterà di controllare il taglio con più precisione, e potrai selezionare le aperture ridotte per velocizzare le operazioni di taglio.

## KIT TIGERCUT

In dotazione con tutti i modelli TIGERCUT 25 - 32 - 35 una valigetta resistente completa di:

- Kit attrezzi
- 2 Batterie
- Carica batterie a 3 vie
- Pietra affila lame
- Fodero ACTIVE



## TIGERCUT 25

Codice: 600825 Prezzo: 376,00 € (con wireless) | 321,00 € (no wireless)



Tensione di funzionamento (max): **16.8 V**  
Capacità della batteria: **2 Ah**  
Ampiezza massima di taglio: **25 mm**  
Ampiezza taglio intermedio: **15 mm**  
Taglio progressivo: **Sì**  
Potenza massima: **500 W**  
Peso: **940 g con batteria**  
Tempo di ricarica: **1 - 1.5 h**  
Durata batteria: **3-4 h /Batteria\***

Codice: 600832 Prezzo: 516,00 €

## TIGERCUT 32

Tensione di funzionamento (max): **16.8 V**  
Capacità della batteria: **2.5 Ah**  
Ampiezza massima di taglio: **32 mm**  
Ampiezza taglio intermedio: **15 mm**  
Taglio progressivo: **Sì**  
Potenza massima: **500 W**  
Peso: **950 g con batteria**  
Tempo di ricarica: **1 - 1.5 h**  
Durata batteria: **3-4 h /Batteria\***



## TIGERCUT 35

Codice: 600835 Prezzo: 534,00 €



Tensione di funzionamento (max): **25,2 V**  
Capacità della batteria: **2.5 Ah**  
Ampiezza massima di taglio: **35 mm**  
Ampiezza taglio intermedio: **20 mm**  
Taglio progressivo: **Sì**  
Potenza massima: **680 W**  
Peso: **1240 g con batteria**  
Tempo di ricarica: **2- 2.5 h**  
Durata batteria: **4-6 h /Batteria\***

## Estensioni

### TIGERCUT 35

Lunghezza asta: 1550/2200 mm  
Codice: 025968  
Prezzo: 244,00 €

### TIGERCUT 25/32

COLLEGAMENTO WIRELESS  
Lunghezza asta: 1550/2200 mm  
Codice: 025967  
Prezzo: 202,00 €



\*La durata della batteria è indicativa in funzione dell'utilizzo



## TIGERCUT 40

Codice: 600840 (2.5 Ah) | 600844 (5 Ah) Prezzo: 1.043,00 € (2.5 Ah) | 1.514,00 € (5 Ah)

La parte **meccanica** dell'azionamento delle lame è sovradimensionata, così da garantirne una lunga durata in condizioni di taglio gravoso.

Anche l'arbusto più difficile può essere potato facilmente grazie alla grande apertura delle lame in acciaio fino a 40mm. La batteria e il suo gancio ti permettono di lavorare con grande autonomia ed in comodità. L'impugnatura ergonomica ed il taglio progressivo renderanno le operazioni di taglio facili, veloci e confortevoli.

Tensione di funzionamento: **43.2 V**  
Capacità della batteria: **2.5 Ah\*/4 Ah\*\***  
Ampiezza massima di taglio: **40 mm**  
Ampiezza taglio intermedio: **25 mm**  
Taglio progressivo: **Sì**  
Potenza massima: **1200 W**  
Peso: **860 g con batteria esclusa**  
Tempo di ricarica: **2 - 2.5 h**  
Durata batteria: **5-7 h\* /7-9 h\*\***



## KIT TIGERCUT

- Kit attrezzi
- Batteria
- Carica batterie
- Cavo di collegamento forbice-batteria
- Fodero ACTIVE
- Cinghiao a zaino per batteria
- Pietra affila lama



## GRASSO SPRAY MULTIGREASE

*Ideale per tutte le forbici*



Prodotto di altissima qualità, antiusura con: **beccuccio Rosso**: comodamente riposto nel tappo del Multigrease. Adatto per indirizzare il prodotto nel punto desiderato, senza sprechi. **Beccuccio Grigio**: incluso nella confezione, ti aiuta ad indirizzare comodamente il grasso nella sezione degli ingrassatori a sfera. Il grasso spray ti permetterà di lubrificare in modo corretto le forbici; la lubrificazione consigliata è ad intervalli regolari dopo ogni utilizzo e massimo ogni 10 ore.

CONFEZIONE DA 12 PEZZI  
Codice: **024836**



## WRAP-X

Codice: 600820 Prezzo: 559,00 €

Tensione di funzionamento (max): **16.8 V**  
Capacità della batteria: **2 Ah**  
Capacità di legatura massima: **25 mm**  
Modalità di legatura: **4**  
Potenza massima: **50 W**  
Peso: **1180 g con batteria**  
Tempo di ricarica: **1 - 1.5 h**  
Durata batteria: **6-8 h\***  
**Display LCD incorporato**  
**Motore brushless**



## KIT WRAP-X

- Kit attrezzi
- 2 Batterie
- Carica batterie a 2 vie
- 2 Bobine Polimero BIO
- Valigetta



**Polipropilene\***  
assicura una legatura  
durevole nel tempo

**Polimero BIO\***  
degradabilità  
9/10 mesi

**Carta\*** ottimo per  
coltivazione bio, degrada  
in 6/8 mesi

\*Disponibili nel formato da 90m e 500m

**Dispenser per bobina  
da 500m:**



Codice: 25634

# WRAP-X

*La rivoluzione della legatura è arrivata.*

Il nuovo motore brushless permette alla legatrice Wrap-X di ottenere incredibili prestazioni senza nessun tipo di vibrazione, attrito o perdita di potenza.

Sono disponibili tre tipologie di filo per avere la possibilità di trovare quello più adatto alle tue esigenze. Il nuovo display rivoluzionario ti mostrerà le informazioni indispensabili: il numero di legature effettuate, il livello di carica attuale e molto altro, tutto a portata di mano.

Le due batterie incluse nella confezione sono state appositamente ridisegnate per ottimizzare la distribuzione dell'energia all'interno della scheda di controllo digitale.





# MOTOZAPPE

## Stop alle vanghe!

Potenza, affidabilità, facilità di utilizzo e di trasporto: queste sono tutte le caratteristiche che trovate nelle motozappe ACTIVE, adatte per la piccola rifinitura o per la coltivazione di orti di medie dimensioni. Dotate di silenziosi motori a 4 tempi, sono potenti, e molto maneggevoli.

Le nostre motozappe sono ideali per lavorare il terreno in preparazione della semina.

I 4 modelli a disposizione, che si differenziano soprattutto per potenza e ampiezza di lavoro, permettono ad ognuno di trovare lo strumento più adatto per le proprie esigenze.

Il kit ruote tractor incluso nelle versioni AC900 e AC1000, facilita lo spostamento anche sui terreni più sconnessi.



VIDEO



Motozappe



## AC1000

Codice: 800730 Prezzo: 903,00 €



Motore: **Active 4T**  
Cilindrata: **212 cc**  
Potenza: **4.4 kW**  
Filtro aria: **a bagno d'olio**  
Cambio: **2 avanti + 1 retro**  
Trasmissione: **ingranaggi con frizione a bagno d'olio**  
Ampiezza lavoro: **100 cm**  
Manubrio: **regolabile in altezza**  
Ruota anteriore: **sì**  
Ruote Tractor per trasporto: **sì**  
Peso: **79 Kg**

Codice: 800725 Prezzo: 773,00 €

## AC900

Motore: **Active 4T**  
Cilindrata: **196 cc**  
Potenza: **4.1 kW**  
Filtro aria: **a bagno d'olio**  
Cambio: **2 avanti + 1 retro**  
Trasmissione: **doppia cinghia e ingranaggi**  
Ampiezza lavoro: **60-90 cm**  
Manubrio: **regolabile in altezza, orientabile lateralmente**  
Ruota anteriore: **sì**  
Ruote Tractor per trasporto: **sì**  
Peso: **85 Kg**



### Optional



#### Assolcatore mobile

Utilizzabile solo per i modelli AC900 e AC1000

### Di serie



#### Ruote tractor

Utilizzabile solo per i modelli AC 900 e AC1000

## AC600

Codice: 800715 Prezzo: 671,00 €



Motore: **Active 4T**  
Cilindrata: **196 cc**  
Potenza: **4.1 kW**  
Filtro aria: **a bagno d'olio**  
Cambio: **1 avanti + 1 retro**  
Trasmissione: **cinghia**  
Ampiezza lavoro: **60-90 cm**  
Manubrio: **regolabile in altezza, orientabile lateralmente**  
Ruota anteriore: **sì**  
Peso: **69 Kg**







# GENERATORI AVR E INVERTER

## E luce fu!

Una fonte di energia sempre a disposizione ovunque tu voglia; la gamma di generatori Active con sistema AVR (regolatore di tensione elettronico) tutela tutti i dispositivi elettronici collegati. Voltmetro incorporato, telaio rinforzato e serbatoio benzina maggiorato per lunghi utilizzi.

I nuovi generatori Active sono robusti, affidabili, potenti e facili da trasportare, grazie al kit trolley sempre incluso. I nostri modelli si adattano alle vostre esigenze grazie all'ampia scelta di potenza, dai 2 ai 8.5 Kw anche con avviamento elettrico.

A differenza dei generatori AVR, gli inverter generano tensione totalmente stabilizzata, variando il numero dei giri motore in funzione del carico applicato, ne consegue un risparmio significativo di carburante ed una riduzione della rumorosità.

*Generatori*



## *Generatori AVR*

I nostri generatori garantiscono lunga autonomia anche alla massima potenza, grazie agli efficienti motori e all'ampio serbatoio benzina. Tutti dotati di kit trolley, sono semplici da trasportare. Con avviamento a strappo ed elettrico, sono semplici da mettere in moto per qualsiasi utilizzatore. L'ampia gamma è composta da modelli monofase per uso domestico o trifase per utilizzo civile.



## MONOFASE 230V

Modello motore: **ACTIVE**  
 Tipo di generatore: **AVR**  
 Carburante: **benzina verde**

Tensione: **230 V**  
 Frequenza: **50 Hz**

Uscita DC: **12 V**  
 Kit trolley: **incluso**

### AG-2500

Codice: **800645**  
 Prezzo: **548,00 €**

Cilindrata: **212 cc**  
 Capacità serbatoio: **15 Lt**  
 Avviamento: **a strappo**  
 Prese: **2 x SHUCO 230V 16 A**  
 Potenza continua: **2.0 kW**  
 Potenza massima: **2.2 kW**  
 Dimensione: **600x455x460 mm**  
 Peso: **43.5 Kg**



### AG-3800

Codice: **800655**  
 Prezzo: **647,00 €**

Cilindrata: **223 cc**  
 Capacità serbatoio: **15 Lt**  
 Avviamento: **a strappo**  
 Prese: **2 x SHUCO 230V 16 A**  
 Potenza continua: **3.0 kW**  
 Potenza massima: **3.1 kW**  
 Dimensione: **600x455x460 mm**  
 Peso: **45 Kg**

## MONOFASE 230V TRIFASE 400 V

*Stessa potenza garantita in monofase e trifase*

Modello motore: **ACTIVE**  
 Tipo di generatore: **AVR**  
 Carburante: **benzina verde**

Tensione: **230 V / 400 V**  
 Frequenza: **50 Hz**

Uscita DC: **12 V**  
 Kit trolley: **incluso**

### AG-7500 ET

Codice: **800681**  
 Prezzo: **1.146,00 €**

Cilindrata: **420 cc**  
 Capacità serbatoio: **25 Lt**  
 Avviamento: **a strappo/elettrico**  
 Prese: **SHUKO 1x 16A**  
**Monofase 1x 32 A 230 V**  
**Trifase 1x 16 A 400 V**  
 Potenza continua: **6.0 kW**  
 Potenza massima: **6.5 kW**  
 Dimensione: **700x600x580 mm**  
 Peso: **95 Kg**



### AG-9500 ET

Codice: **800690**  
 Prezzo: **1.338,00 €**

Cilindrata: **458 cc**  
 Capacità serbatoio: **25 Lt**  
 Avviamento: **a strappo/elettrico**  
 Prese: **SHUKO 1x 16A**  
**Monofase 1x 32 A 230 V**  
**Trifase 1x 16 A 400 V**  
 Potenza continua: **8.0 kW**  
 Potenza massima: **8.5 kW**  
 Dimensione: **700x600x580 mm**  
 Peso: **102 Kg**

## Inverter

I generatori di corrente inverter silenziosi ACTIVE AGI 2100 e 3500 emettono energia totalmente pulita. Perfetti per uso domestico, ideali per qualsiasi tipo di apparecchiatura elettronica sensibile agli sbalzi di corrente. Sono facili e leggeri da trasportare grazie al maniglione superiore e alle 4 ruote integrate nel robusto telaio.

Entrambi presentano un efficiente motore 4Tempi con dispositivo di oil alert integrato. Nel modello AGI-3500 oltre alla classica maniglia per la messa in moto, è presente l'avviamento elettrico per semplificarne ed agevolarne ulteriormente l'accensione.

Grazie al sistema tecnologico che collega scheda elettronica e carburatore, il motore accelera solo ed esclusivamente quando il carico applicato al generatore lo richiede. Questo garantisce quindi una riduzione notevole del consumo di carburante a bassi livelli di carico, aumentando quindi l'efficienza complessiva del generatore.

### AGI-2100

Codice: **800625**  
 Prezzo: **928,00 €**

Modello motore: **ACTIVE**  
 Tipo di generatore: **INVERTER**  
 Cilindrata: **79 cc**  
 Autonomia ½ carico: **6,3 h**  
 Tensione: **230 V**  
 Potenza continua: **1,8 kW**  
 Potenza massima: **2,3 kW**

Frequenza: **50 Hz**  
 Tensione DC: **12 V**  
 Corrente DC: **8,3 A**  
 Capacità serbatoio: **4 Lt**  
 Avviamento: **a strappo**  
 Dimensione: **499x285x455 mm**  
 Peso: **21 Kg**



### AGI-3500

Codice: **800635**  
 Prezzo: **1.297,00 €**

Modello motore: **ACTIVE**  
 Tipo di generatore: **INVERTER**  
 Cilindrata: **212 cc**  
 Autonomia ½ carico: **10 h**  
 Tensione: **230 V**  
 Potenza continua: **3,5 kW**  
 Potenza massima: **4,5 kW**

Frequenza: **50 Hz**  
 Tensione DC: **12 V**  
 Corrente DC: **8,3 A**  
 Capacità serbatoio: **10 Lt**  
 Avviamento: **a strappo/elettrico**  
 Dimensione: **578x440x510 mm**  
 Peso: **45 Kg**







# MOTORI

## Il motore, il cuore della tua macchina

Potenti, affidabili, duraturi.

Active offre una gamma completa di motori a benzina 4Tempi, selezionati in base alla tipologia della macchina e al lavoro che essa deve svolgere.

Sempre sovradimensionati per offrire massime prestazioni, ma allo stesso tempo mantenere bassi consumi di carburante, quando l'operatore non necessita di elevata potenza.

Tutti i motori, sia ad albero verticale sia orizzontale, sono STAGE V.

## Motori

### ALBERO VERTICALE 22X60 mm



Modello: **A140**  
Cilindrata: **139 cc**  
Potenza massima:  
**2.4 Kw / 3600 rpm**  
Coppia massima:  
**7.5 Nm / 2500 rpm**

Codice:  
**051564**

Prezzo:  
**196,00 €**



Modello: **A166**  
Cilindrata: **166 cc**  
Potenza massima:  
**2.9 Kw / 3600 rpm**  
Coppia massima:  
**9.5 Nm / 2500 rpm**

Codice:  
**051565**

Prezzo:  
**215,00 €**



Modello: **A200**  
Cilindrata: **196 cc**  
Potenza massima:  
**4.0 Kw / 3600 rpm**  
Coppia massima:  
**12 Nm / 2500 rpm**

Codice:  
**051567**

Prezzo:  
**245,00 €**

### ALBERO ORIZZONTALE 3/4"



Modello: **A212**  
Cilindrata: **212 cc**  
Potenza massima:  
**4.4 Kw / 3600 rpm**  
Coppia massima:  
**12 Nm / 2500 rpm**

Codice:  
**042044**

Prezzo:  
**199,00 €**

# Motori











Passione  
Italiana



**Active s.r.l.**

Via Delmoncello, 12 - Zona Industriale 26037 San Giovanni in Croce  
Cremona - ITALY | Tel. +39 0375 91742

Per ordini: [ordini@active-srl.com](mailto:ordini@active-srl.com) | Export: [export@active-srl.com](mailto:export@active-srl.com)

**[www.active-srl.com](http://www.active-srl.com)**